

Le numéro 1 pour les abris de jardin, coffres, bacs à plantes et plus encore



HighLine® T. H2, gris quartz métallique (avec cadre de sol en aluminium, plaque de fond en aluminium, double porte, bacs pour porte et râtelier BikeHolder en accessoire)



 100% MADE IN AUSTRIA | CATALOGUE DE PRODUITS 2024



Chez Biohort
votre satisfaction
à long terme est
notre principale
préoccupation.

**Chère cliente,
cher client,**

Les produits Biohort vous offrent le meilleur en matière de qualité, de fonctionnalité et de sécurité. Nos clients apprécient tout particulièrement la longévité de nos solutions de rangement et le fait qu'elles ne nécessitent pas d'entretien.

Les abris de jardin Biohort sont durables et font leurs preuves depuis plus de 30 ans. Nous sommes une entreprise autrichienne qui travaille avec des employés hautement qualifiés. Nous utilisons uniquement des matériaux de haute qualité certifiés par nos fournisseurs. Nos tôles en acier galvanisé à chaud nous sont directement fournies par des aciéries de grande renommée d'Autriche et d'Allemagne, auxquelles font également confiance des constructeurs automobiles allemands haut de gamme. C'est pourquoi nous pouvons donner en toute sérénité une garantie de 20 ans contre la corrosion.

Avec Biohort, vous pourrez sans difficulté concrétiser vos idées pour le jardin. Avec les solutions de fondation SmartBase et SmartBase^{PLUS}, la livraison gratuite, le service de montage et le conseil personnalisé, nous vous offrons une solution clé en main. Pour en savoir plus, consultez la page 5.

Un design intelligent et le haut standard de qualité autrichien appliqué lors de la fabrication donnent des produits qui vous satisferont pendant des décennies.

Nous nous en portons personnellement garants.

Dr. Josef Priglinger
Directeur associé

Ing. dipl. Maximilian Priglinger, MLS^{WU}
Directeur général

4 À propos de Biohort

8 Abris de jardin

- 10 Neo
- 12 HighLine®
- 14 Panorama®
- 16 AvantGarde®, AvantGarde®ECO
- 18 Europa
- 20 Armoire à outils
- 22 Accessoires
- 26 BikeLift®
- 28 Solutions de fondation SmartBase / SmartBase^{PLUS}



32 Dépendance **CASA NOVA**



34 Coffres d'extérieur

- 36 Armoire de terrasse Romeo®
- 38 StoreMax®
- 40 HighBoard
- 42 LoungeBox®
- 44 StyleBox®
- 46 Coffre de jardin



48 Range-vélos

- 50 MiniGarage
- 52 StoreMax®
- 54 HighBoard
- 26 BikeLift®



56 Cache-poubelles

- 58 Alex®
- 60 StoreMax®
- 62 HighBoard



64 Bacs à plantes

- 66 Potager surélevé
- 68 Bac à plantes Belvedere®
- 70 Accessoires
- 72 Bacs à plantes modulables DaVinci®



74 Auxiliaires de jardin

- 76 Brise-vue
- 78 Composteur MonAmi®
- 79 Garage pour robot tondeuse Charly®
- 80 WoodStock®



82 Informations détaillées

- 82 Qualité et durabilité
- 84 Détails techniques
- 96 Code QR informations tarifaires



Livraison directe à domicile

Livraison sous 4 semaines!* Nous livrons directement à votre domicile (« bord de trottoir »). L'accès à l'adresse de livraison doit faire au moins 3 m de large afin qu'un camion de 38 tonnes puisse passer.
* à l'exception de la dépendance CasaNova®



Service de montage

Biohort peut vous proposer un partenaire de montage qui effectuera l'assemblage dans les règles de l'art pour vous. Vous trouverez de plus amples informations sur le montage et les prix indicatifs de montage sur :

www.biohort.com/service-de-montage



Vidéos de montage

Nous avons réalisé de courtes vidéos de montage pour un grand nombre de nos produits afin de vous aider à les monter.



Vous pouvez les trouver sur notre chaîne Youtube.

www.youtube.com/biohort

La formule sans soucis Biohort

Une solution complète d'un seul et même fournisseur

Non seulement nous garantissons une satisfaction à long terme de nos produits durables de haute qualité, mais nous voulons aussi vous proposer un service complet. Ainsi, notre **service client** s'occupe de vous personnellement dans les plus brefs délais, quelle que soit la taille du produit concerné.

Grâce à nos **partenaires de montage** formés, nous pouvons également garantir le confort d'une installation professionnelle. Les **solutions de fondation** SmartBase et SmartBase^{PLUS} conviennent à tous nos abris de jardin. Elles sont plus propres et plus rapides à installer qu'une fondation en béton plus coûteuse. Avec nos outils en ligne, tels que le **configurateur de produits**, Biohort offre le service le plus complet du marché!



Solutions de fondation

Les solutions de fondation SmartBase et SmartBase^{PLUS} : la base stable des abris de jardin, armoires à outils et MiniGarage Biohort. Les fondations sont rapides à installer et résistent aux tempêtes.

Plus d'infos pages 28-31 et sur :

www.biohort.com/fondations



Configurateur de produits

Le Configurateur Biohort 3D visualise en quelques clics chaque produit avec les accessoires souhaités tout en calculant le prix. Et ce n'est pas tout : la fonction pratique de « réalité augmentée » vous permet de placer le produit virtuellement dans votre jardin à l'aide d'un smartphone ou d'une tablette.

www.biohort.com/configurateur



Usine n°3 St. Martin i. M.



Usine n°1 Neufelden



Usine n°2 Herzogsdorf

100 % Made in Austria

Biohort produit toujours en Autriche, ce dont nous sommes particulièrement fiers. Depuis, l'entreprise compte trois grands sites à l'ouest, dans le Mühlviertel, en Haute-Autriche.

Nous avons volontairement choisi cette région pour sa main d'œuvre hautement qualifiée. Cela nous permet de produire à un niveau de qualité optimal.

Voilà ce que nous défendons!



Qualité

- garantie 20 ans, détails page 82
- tôle en acier galvanisé à chaud et thermolaqué au polyamide
- vis et charnières en acier inoxydable
- sans entretien à vie
- étanche à l'eau de pluie
- production en Autriche



Stabilité

- tôle deux fois plus épaisse que celle des fournisseurs à bas prix
- conception modulaire optimale
- résiste aux tempêtes jusqu'à 150 km/h, vent de force 12*
- charge de neige élevée jusqu'à 150 kg/m²*



Sécurité

- système de verrouillage avec serrure cylindrique
- incombustible



Fonctionnalité

- équipement de base considérable
- facile à monter
- grand choix d'accessoires
- nombreuses possibilités d'utilisation



Service

- livraison directe à domicile sans frais supplémentaires
- délai de livraison court
- notices de montage avec photos / illustrations 3D et vidéos pour un montage facile
- conseils directs via l'équipe du service après-vente Biohort
- service de montage sur demande

*s'applique uniquement aux abris de jardin si le montage et l'ancrage ont été effectués dans les règles de l'art.

Une entreprise chargée d'histoire :

Les débuts de Biohort

Dès les années 1970, nous produisions des abris de jardin dans une usine d'acier standard à Niederwaldkirchen. Plus tard, en 1994, l'entreprise Biohort GmbH a été fondée et en 1997, Josef Priglinger a repris 100 % des parts Biohort d'acier standard.

Au changement de siècle, Biohort était déjà référencée sur les principaux marchés autrichiens du bricolage et de la construction et développait toujours plus sa réputation dans l'espace germanophone. Au fil des années, Biohort s'est établie comme leader du marché en Europe.

Développement produit constant

À nos débuts, nous fabriquions différents abris de jardin, compositeurs en métal et bacs à plantes. L'abri de jardin Europa a été présenté en 1996 et demeure, aujourd'hui encore, un classique. S'en sont suivis toujours plus de modèles différents : chaque année, Biohort crée la surprise avec une nouvelle idée. Vous trouverez le portefeuille actuel dans le catalogue ici présent. Outre le développement de nouveaux produits, nous améliorons et étoffons constamment nos produits existants. Chez nous, l'innovation et la qualité s'écrivent en lettres majuscules!



L'abri de jardin Europa à ses débuts

POUR PLUS
DE **PLAISIR**
DANS LE
JARDIN





10 Neo



12 HighLine®



14 Panorama®



16 AvantGarde® & AvantGarde®ECO



20 Europa



22 Armoire à outils



32 CasaNova®



Neo T. 2B, argent métallique
(avec cadre de sol en aluminium, plaque de fond en aluminium et double porte en option)

Neo

Révolution dans
la conception & la
fonctionnalité

Le meilleur de plusieurs décennies d'expérience – le produit signature de Biohort

Les surfaces lisses des parois et l'élégant bandeau lumineux de la porte caractérisent l'aspect moderne. Des panneaux lumineux supplémentaires peuvent être installés de manière flexible grâce à un système de panneaux spécialement développé. Atmosphère agréable grâce aux soffites en bois qui régulent l'humidité de l'air, au revêtement intérieur blanc en option et à l'isolation intérieure.

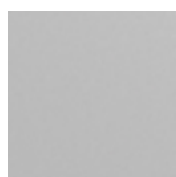

argent
métallique

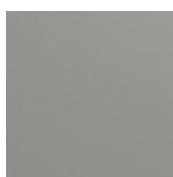

gris quartz
métallique



gris foncé
métallique



T. 2B, gris foncé métallique avec auvent
Parois latérale et arrière disponibles séparément comme brise-vue (voir accessoires p. 24)
Conseil : des panneaux lumineux et jardinières FloraBoard sont également disponibles pour l'auvent.

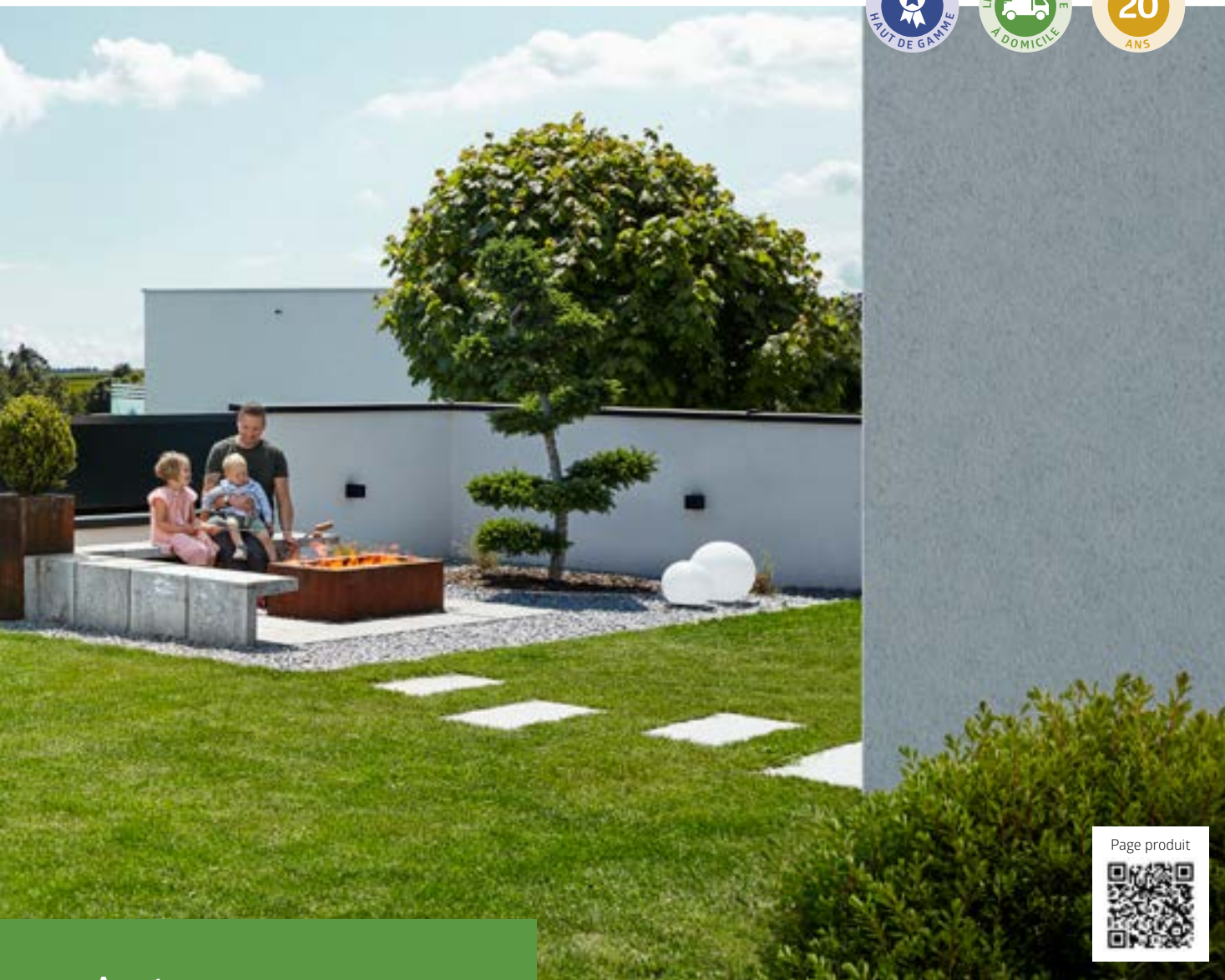

Page produit



Avantages

Sécurité :

- système de verrouillage triple avec ensemble de poignée inox
- résiste aux tempêtes jusqu'à 150 km/h, vent de force 12
- charge de neige élevée jusqu'à 150 kg/m²
- surfaces sans vis ni rivets

Fonctionnalité :

- ouverture facile de la porte grâce à un ressort à gaz
- revêtement intérieur et isolation en option
- évacuation intégrée des eaux

Équipement de base :

- bandeau lumineux teinté dans la porte standard
- plafond en bois constitué de panneaux à trois couches avec une membrane d'étanchéité en EPDM d'1,5 mm
- descentes d'eaux pluviales (2 pces)
- support de petits outils (2 pces)
- support d'outils (2 pces)
- étagères (2 pces)



Vous trouverez les **accessoires en option** pages 22-31.

Dimensions (extérieures avec avancée du toit en cm)

Ouverture de porte :

Porte standard (ouverture de porte droite) : 83 x 200 cm (L x H) – possibilité d'installer la porte standard sur n'importe quel côté.
Double porte : 167 x 200 cm (L x H) – sur les abris à partir d'une largeur de 236 cm, la double porte peut aussi être installée sur le côté.

Les lignes bleues indiquent les possibilités de montage d'un auvent en option (à partir de la taille 2A). Détails page 24.

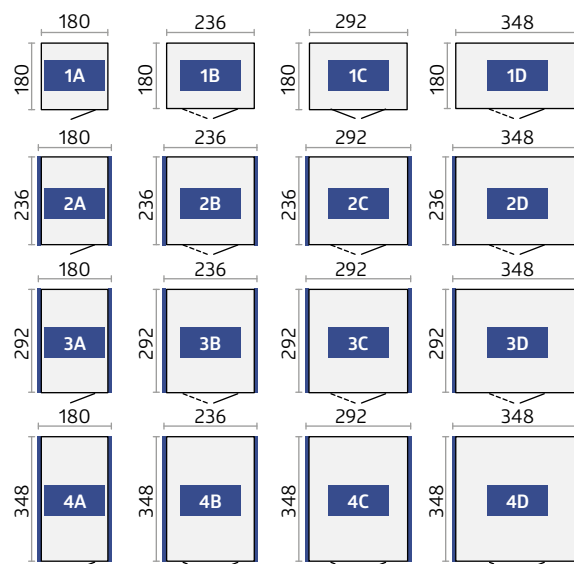

Vous trouverez les **détails techniques** et les **informations détaillées** pages 84-85.



HighLine® T. H2, gris foncé métallique
(avec cadre de sol en aluminium, plaque de fond en aluminium et double porte en option)

HighLine®

Un modèle de
technique et
de design

L'abri de jardin HighLine® répond aux exigences les plus pointues

Un sublime design industriel sous une forme saisissante : le toit plat moderne et le bandeau sur chaque côté intégré donnent au HighLine® un cachet tout particulier. Le système de verrouillage triple avec une serrure cylindrique robuste assurent une sécurité optimale. Grâce à un ressort à gaz, l'ouverture et la fermeture du battant de porte sont semi-automatiques. L'abri de jardin HighLine® ne nécessite aucun entretien!



argent
métallique



gris quartz
métallique

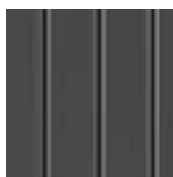

gris foncé
métallique

(surface extérieure du toit toujours en gris quartz métallique)



HighLine® T. H3, argent métallique avec auvent

Parois latérale et arrière disponibles séparément comme brise-vue (voir accessoires p. 24)



Page produit



Avantages

Sécurité :

- système de verrouillage triple avec ensemble de poignée inox
- résiste aux tempêtes jusqu'à 150 km/h, vent de force 12
- charge de neige élevée jusqu'à 150 kg/m²

Fonctionnalité :

- évacuation intégrée des eaux avec raccord pour tuyau d'arrosage de 5/4 pouces
- évacuation des eaux avec filtre à feuilles mortes des deux côtés
- ouverture facile de la porte grâce à un ressort à gaz

Équipement de base :

- bandeau en verre acrylique sur chaque côté
- support de petits outils (2 pcs)
- support d'outils (4 pcs)
- étagères et fixations verticales (2 pcs de chaque)



Vous trouverez les **accessoires en option** pages 22-31.

Dimensions (extérieures avec avancée du toit en cm)

Ouverture de porte :

Porte standard (ouverture de porte droite) : 76 x 182 cm (L x H)
Double porte : 155 x 182 cm (L x H)

Les lignes bleues indiquent les gouttières et les possibilités de montage de l'auvent sur le côté en option (à partir de la taille H2). Détails page 24.
Les lignes pointillées indiquent l'avancée du toit.

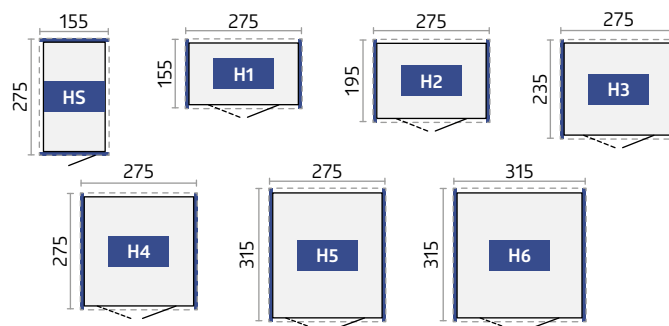

CONSEIL : à partir de la taille H2, vous pouvez tourner le HighLine® en fonction de vos besoins et installer la porte standard sur n'importe quelle paroi latérale.
À partir de la taille H4, la double porte peut aussi être montée sur un côté.

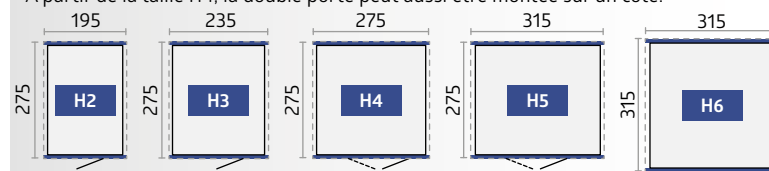

Vous trouverez les **détails techniques** et les **informations détaillées** pages 86-88.



Panorama® T. P2, gris foncé métallique
(avec cadre de sol en aluminium, plaque de fond en aluminium et FloraBoard en option)

Panorama®

Plus de clarté
à l'intérieur

L'intensité lumineuse dans sa plus belle forme

Les bandeaux en verre acrylique sur chaque côté de l'abri de jardin Panorama® lui confèrent un style moderne avec un toit à deux versants qui s'adapte à tout type d'environnement. La qualité Biohort éprouvée des matériaux et des finitions, les options d'équipement individuelles et les différentes tailles proposées font du Panorama® un abri de jardin parfait pour les plus exigeants.



argent
métallique



gris quartz
métallique

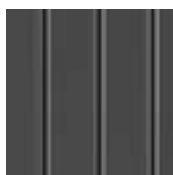

gris foncé
métallique



T. P2, gris quartz métallique

À partir de la taille P2, la porte standard peut être installée sur n'importe quelle paroi latérale.



Page produit



Avantages

Sécurité :

- système de verrouillage triple avec ensemble de poignée inox
- résiste aux tempêtes jusqu'à 150 km/h, vent de force 12
- charge de neige élevée jusqu'à 150 kg/m²

Fonctionnalité :

- évacuation intégrée des eaux avec raccord pour tuyau d'arrosage de 5/4 pouces
- évacuation des eaux avec filtre à feuilles mortes des deux côtés
- ouverture facile de la porte grâce à un ressort à gaz

Équipement de base :

- bandeau en verre acrylique sur chaque côté
- support de petits outils (2 pcs)
- support d'outils (4 pcs)
- étagères et fixations verticales (2 pcs de chaque)

Dimensions (extérieures avec avancée du toit en cm)

Ouverture de porte :

Porte standard (ouverture de porte droite) : 76 x 182 cm (L x H) – à partir de la taille P2, possibilité d'installer la porte standard sur n'importe quel côté.
Double porte : 155 x 182 cm (L x H) – à partir de la taille P4, possibilité d'installer la double porte sur le côté mais pas à l'arrière.

Les lignes pointillées indiquent l'avancée du toit.

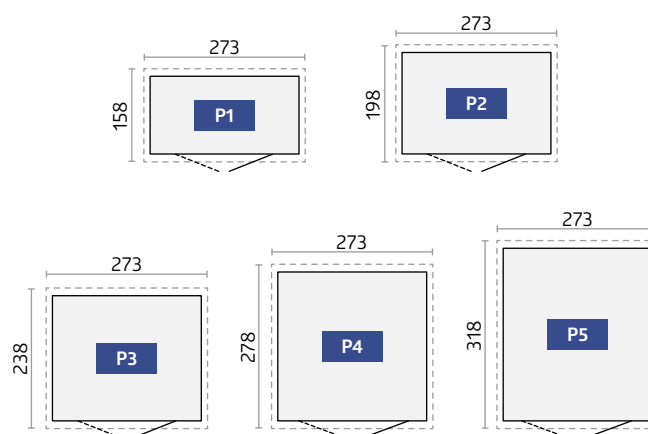

Vous trouverez les **accessoires en option** pages 22-31.

Vous trouverez les **détails techniques** et les **informations détaillées** pages 86-88.



reddot design award



AvantGarde® T. A5, argent métallique
(avec double porte lisse, cadre de sol et plaque de fond en aluminium comme accessoires)

Page produit



AvantGarde®

Pour l'architecture moderne

Abri de jardin avec toit en appentis de qualité optimale

L'AvantGarde® fait honneur à son nom. Il s'agit d'un abri de jardin métallique d'une solidité à toute épreuve, répondant aux exigences de l'architecture moderne. Rien ne vient gâcher le plaisir procuré par son apparence agréable et les nombreux avantages pratiques au quotidien. Ne nécessite aucun entretien, vous économisez ainsi temps et argent.



argent métallique



gris quartz métallique

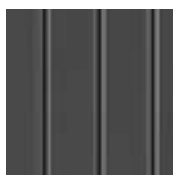

gris foncé métallique



T. A3, gris foncé métallique avec double porte étroite



AvantGarde® ECO

Variante ECO à un prix attractif!



T A5 dans la variante ECO, gris quartz métallique avec porte standard moulurée

Pour les acheteurs particulièrement attentifs au prix, nous recommandons la variante ECO avec porte moulurée et serrure cylindrique à poignée tournante.

Avec système de rangement intégré sur le pan intérieur de chaque porte et crochet de fixation au lieu du ressort à gaz. La variante ECO est livrée sans équipement de base, ce qui rend le prix si attractif. Ouverture de porte et dimensions identiques à l'AvantGarde®. Disponible également avec une double porte moulurée.

Avantages

Sécurité :

- système de verrouillage triple avec ensemble de poignée inox / verrouillage double pour la variante ECO
- résiste aux tempêtes jusqu'à 150 km/h, vent de force 12
- charge de neige élevée jusqu'à 150 kg/m²

Fonctionnalité :

- évacuation intégrée des eaux avec raccord pour tuyau d'arrosage de 5/4 pouces
- bandeau en verre acrylique avec avancée du toit

Équipement de base*:

- support de petits outils (2 pcs)
- support d'outils (4 pcs)
- étagères et fixations verticales (2 pcs de chaque)
- ouverture facile de la porte grâce à un ressort à gaz

*non compris dans la variante ECO

Dimensions AvantGarde® et AvantGarde® ECO

(extérieures avec avancée du toit en cm)

Ouverture de porte :

Porte standard (ouverture de porte droite) : 76 x 182 cm (L x H)

Double porte A1 – A4 : 139 x 182 cm (L x H)

Double porte A5 – A8 : 155 x 182 cm (L x H)

Les lignes pointillées indiquent l'avancée du toit.

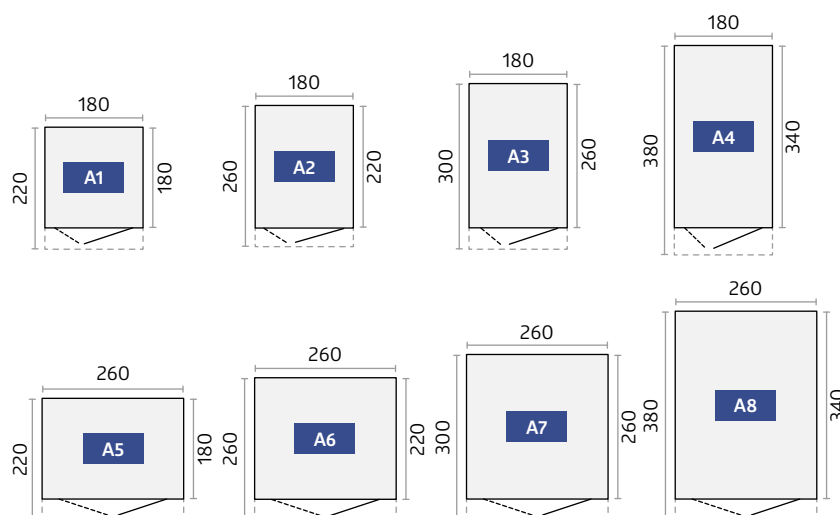

Vous trouverez les accessoires en option pages 22-31.

Vous trouverez les détails techniques et les informations détaillées pages 86-88.



Europa T. 3, gris quartz métallique
(avec cadre de sol et plaque de fond en aluminium en option)

Europa

La qualité à un prix intéressant

Tout est en ordre avec le modèle classique de Biohort

Éprouvé depuis des décennies, il est toujours autant apprécié! L'abri de jardin Europa a été vendu à plus de 150 000 exemplaires et ses propriétaires en sont enchantés. Rien d'étonnant quand on considère le degré élevé de stabilité, la durabilité des matériaux et le fait qu'il ne nécessite aucun entretien. L'équipement fonctionnel facilite le travail et permet de faire régner l'ordre. Un équipement de base très complet et des accessoires bien pensés répondent à tous les désirs.



argent métallique



gris quartz métallique

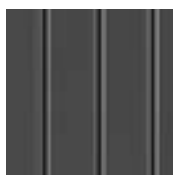

gris foncé métallique



vert foncé



T. 4, gris foncé métallique avec auvent
(voir accessoires p. 24)



Page produit



Avantages

Sécurité :

- système de verrouillage double avec serrure cylindrique à poignée tournante
- résiste aux tempêtes jusqu'à 150 km/h, vent de force 12
- charge de neige élevée jusqu'à 150 kg/m²

Fonctionnalité :

- évacuation intégrée des eaux avec raccord pour un tuyau d'arrosage d'un pouce

Équipement de base :

- porte à double vantail
- système de rangement intégré sur le pan intérieur de chaque porte (6 crochets inclus)
- support d'outils (4 pcs)
- étagères et fixations verticales (2 pcs de chaque)
- deux équerres de fixation supplémentaires pour le montage mural (pour 2A et 4A)
- crochets de fixation pour maintenir les portes ouvertes

Dimensions (extérieures avec avancée du toit en cm)

Ouverture de porte :

Double porte : 135 x 170 cm (L x H) – à partir de la taille 2A, montage excentré de la double porte possible ; pour les tailles 2, 3, 4, 5, 6 et 7, possibilité d'installer la double porte sur n'importe quel côté.

Les lignes pointillées indiquent l'avancée du toit.

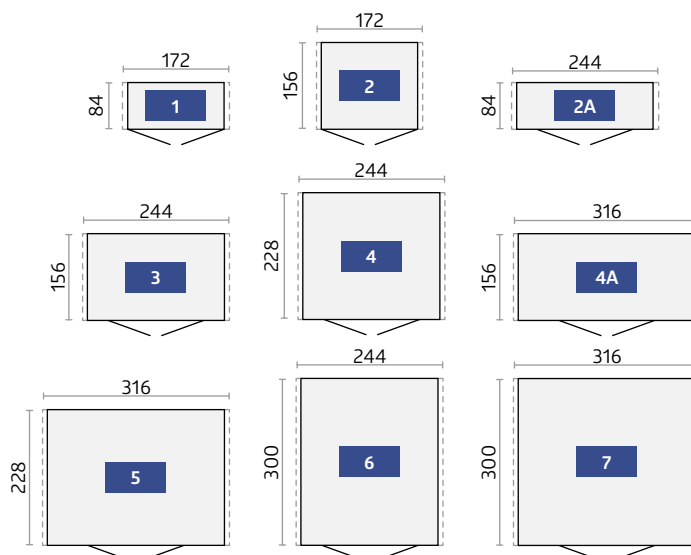

Vous trouverez les **accessoires en option** pages 22-31.

Vous trouverez les **détails techniques** et les **informations détaillées** pages 88-89.



Armoire à outils T. 230, gris quartz métallique
(avec cadre de sol et plaque de fond en aluminium en option)

Armoire à outils

Petite mais efficace

L'esthétique alliée à une utilité maximale

Elle fait ses preuves là où l'espace est réduit. Dans le jardin, sur la terrasse, dans le garage ou sur le balcon, elle assure le rangement sans réduire votre espace de vie. L'armoire à outils Biohort vous permet de ranger outils et meubles de jardin, barbecue, etc. tout en les protégeant de la pluie et du vol. Grâce à ses sept tailles différentes et à son design élégant, elle s'intègre harmonieusement dans son environnement.



argent métallique



gris quartz métallique

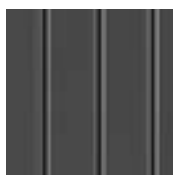

gris foncé métallique



T. 90, gris foncé métallique avec cadre de sol et plaque de fond en aluminium

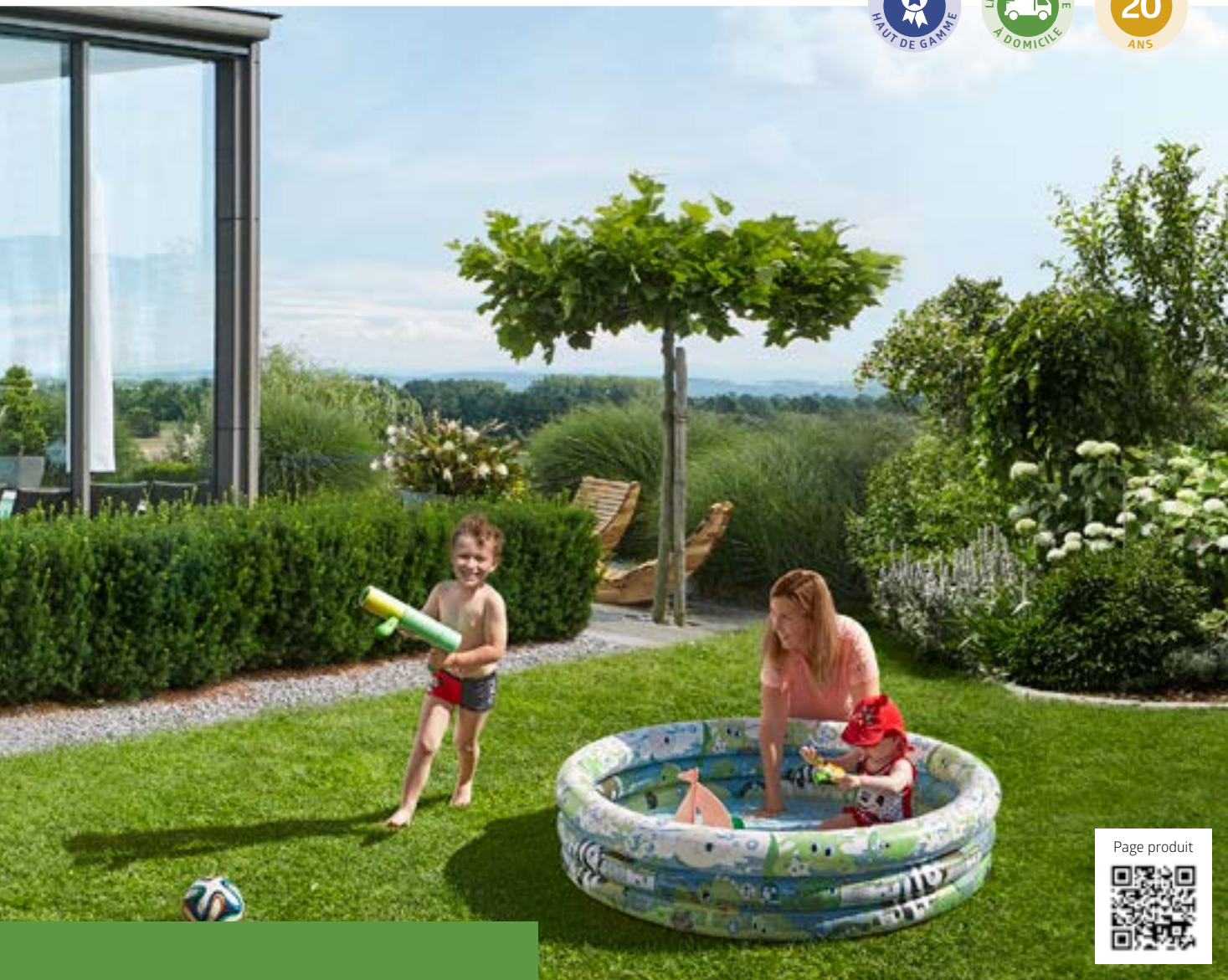

Page produit



Avantages

- aération invisible intégrée
- étanche à l'eau de pluie

Sécurité :

- système de verrouillage double avec serrure cylindrique à poignée tournante
- incombustible

Équipement de base :

- porte à double vantail (à partir de la taille 150)
- système de rangement intégré sur le pan intérieur de chaque porte (6 crochets inclus)
- support d'outils (4 pcs)
- étagères et fixations verticales (2 pcs de chaque)
- crochets de fixation pour maintenir les portes ouvertes

Dimensions (extérieures en cm)

Ouverture de porte :

Taille 90 : 65 x 170 cm (L x H). Taille 150 - 230 : 135 x 170 cm (L x H)



Dimensions avec double profondeur (en cm, dimensions extérieures)

Ouverture de porte :

135 x 170 cm (L x H)

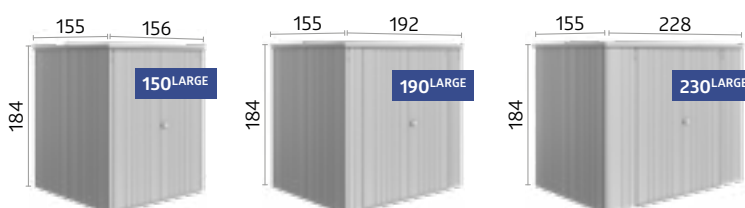

Vous trouverez les **accessoires en option** pages 22-31.

Vous trouverez les **détails techniques** et les **informations détaillées** pages 88-89.

✓ **Équipement de base**

★ **Accessoires en option**

	Neo**	HighLine®	Panorama®	AvantGarde®	AvantGarde®ECO	Europa	Armoire à outils
01 Fixations verticales Pour accrocher des accessoires tels que des étagères, des bacs étagères, un jeu de crochets, un panier et une table pliante. Équipement de base : 2 fixations verticales. (Sauf pour l'abri de jardin Neo qui ne nécessite pas de fixations verticales, abri de jardin AvantGarde®ECO : aucun équipement de base)		✓ ★	✓ ★	✓ ★	★	✓ ★	✓ ★
02 Étagères Les étagères de 24,5 cm et 43,5 cm de profondeur sont accrochées dans 2 fixations verticales*. (Lot de 2 pièces) (sauf pour l'abri de jardin Neo : étagères de 26 et 44,5 cm de profondeur.) Charge max : 15 kg par étagère. Équipement de base : 2 étagères (sauf pour l'abri de jardin AvantGarde®ECO : aucun équipement de base)	✓ ★	✓ ★	✓ ★	✓ ★	★	✓ ★	✓ ★
03 Support d'outils Pour suspendre bêches, pelles, râteaux, tuyaux d'arrosage, etc. (charge max : 10 kg). Équipement de base : 4 supports d'outils (sauf pour l'abri de jardin Neo : 2 pièces, abri de jardin AvantGarde®ECO : aucun équipement de base)	✓ ★	✓ ★	✓ ★	✓ ★	★	✓ ★	✓ ★
04 Support de petits outils Pour la fixation sur le pan intérieur du battant de porte, max. 4 supports de petits outils par battant possible. Équipement de base : 2 supports de petits outils (sauf l'abri de jardin AvantGarde®ECO : aucun équipement de base)	✓ ★	✓ ★	✓ ★	✓ ★	★		
05 Bacs pour porte Les bacs pour porte peuvent être facilement vissés dans le pan intérieur de la porte. Parfaits pour entreposer à portée de main les outils de jardinage, les gants, etc. (lot de 2 pièces). Dimensions (L x P x H) : 37 x 10 x 9,5 cm, charge max : 1 kg par bac pour porte	★	★	★	★	★	★	★
06 Bacs étagères Les bacs étagères sont accrochés à 2 fixations verticales. Idéal pour ranger les produits phytosanitaires, les graines de gazon, les boîtes et les outils. (Lot de 2 pièces). Dimensions (L x P x H) : 72 x 16 x 11 cm, charge max : 3 kg par bac étagères	★	★	★	★	★	★	★
07 Jeu de crochets Jeu de deux doubles crochets, un crochet pour outil à manche et un rail mural à installer sur les deux fixations verticales*.	★	★	★	★	★	★	★
08 Panier Idéal pour ranger les petits objets, rail mural inclus à installer sur les 2 fixations verticales*. Panier noir en tissu polyester. Dimensions (L x P x H) : 67 x 34 x 20 cm (sauf pour l'abri de jardin Neo : 55 x 34 x 20 cm)	★	★	★	★	★	★	★
09 Table pliante Accrochée sur 2 fixations verticales*, elle prend très peu de place. Vous disposez rapidement d'un espace de travail stable. Charge max : 30 kg, dimensions (L x P) : 69 x 58 cm.		★	★	★	★	★	★
10 Support pour installation électrique Câbles dissimulés discrètement, montage simple et flexible des interrupteurs et des prises (sans l'équipement électrique figurant sur l'illustration).	★	★	★	★	★	★	★
11 Éclairage LED Lumière alimentée par batterie avec détecteur de mouvement et interrupteur d'éclairage continu, fixation magnétique possible, câble de chargement USB inclus.	★	★	★	★	★	★	★
12 Descentes d'eaux pluviales 2 descentes d'eaux dans la couleur de l'abri, avec coude d'évacuation et matériel de fixation.	✓	★	★	★	★	★	
13 Revêtement intérieur Les panneaux muraux intérieurs gris-blanc s'accrochent et se vissent simplement dans les parois latérales.	★						
14 Isolation Le revêtement des parois intérieures peut également être équipé d'une isolation de 40 mm d'épaisseur (panneaux de polystyrène), ce qui ouvre d'autres possibilités d'utilisation de l'abri de jardin.	★						

* Fixations verticales non comprises dans la livraison (sauf abri de jardin Neo : qui ne nécessite pas de fixations verticales).

**Attention : l'abri de jardin Neo n'a pas de moulures comme les autres abris de jardin, ceci n'a pas été pris en compte dans l'illustration.



01 Fixations verticales
02 Étagères



03 Supports d'outils



04 Supports de petits outils



05 Bacs pour porte



07 Jeu de crochets



08 Panier



06 Bacs étagères



09 Table pliante



10 Support pour installation électrique



11 Éclairage LED



12 Descentes d'eaux pluviales



13 Revêtement intérieur pour abri de jardin Neo



14 Isolation pour abri de jardin Neo (invisible)

✓ **Équipement de base**

★ **Accessoires en option**

		Neo	HighLine®	Panorama®	AvantGarde®	AvantGarde®ECO	Europa	Armoire à outils
15	<p>FloraBoard Deux fixations verticales de la couleur de l'abri de jardin sont vissées sur la paroi extérieure, les jardinières fixées dessus sont ajustables en hauteur. Des inserts en plastique facilitant la plantation sont inclus dans la livraison standard. Conseil : pour l'abri de jardin Neo, le FloraBoard peut également s'installer sur les parois latérale et arrière de l'auvent.</p>	★	★	★	★	★		
16	<p>Élément fenêtre L'élément de paroi latérale avec sa fenêtre à cadre métallique (verre synthétique) apporte encore plus de lumière du jour dans l'abri de jardin et offre une vue dégagée sur le jardin (ouverture de la fenêtre : 50 x 60 cm).</p>		★	★	★	★	★	
17	<p>Panneau lumineux Le panneau lumineux teinté est intégré dans un cadre métallique (dimensions : 28 x 207 cm) et peut être installé de manière flexible dans chaque paroi latérale, mais pas à côté d'une porte, d'un élément d'angle ou d'un autre panneau lumineux. Conseil : on peut aussi l'installer sur les parois latérale et arrière de l'auvent.</p>	★						
18	<p>Set de ressorts à gaz Assure une ouverture de porte confortable. Équipement de base : 2 pièces (sauf pour l'abri de jardin AvantGarde®ECO, Europa et l'armoire à outils). Également disponible comme accessoire en option pour l'abri de jardin AvantGarde®ECO.</p>	✓	✓	✓	✓	★		
19	<p>Double porte La double porte vous facilite l'entrée et la sortie de gros équipements. Le 2ème battant de porte est équipé à l'intérieur d'un verrou tournant et d'un ressort à gaz (sauf pour l'abri de jardin AvantGarde®ECO, Europa et l'armoire à outils). Abri de jardin Neo : panneau lumineux dans le battant de porte droit en version standard. (sauf pour l'armoire à outils T. 90).</p>	★	★	★	★	★	✓	✓
20	<p>Porte supplémentaire Un ensemble de poignée inox avec cylindre standard, un système de verrouillage triple, un ressort à gaz, des charnières et deux supports de petits outils ainsi que des butoirs de porte latéraux associés sont livrés avec la porte supplémentaire. L'ouverture de porte* est à droite. Sur demande, l'ouverture est possible à gauche. Abri de jardin Neo : panneau lumineux teinté en standard.</p> <p>Abri de jardin AvantGarde®ECO : porte également disponible dans la variante plus économique ECO, surface moulurée, avec serrure cylindrique à poignée tournante, y compris système de verrouillage double, crochets de fixation, charnières et système de rangement dans le pan intérieur de la porte</p> <p>Abri de jardin Europa : porte à double vantail, surface moulurée, avec serrure cylindrique à poignée tournante, y compris système de verrouillage double, crochets de fixation, charnières et système de rangement dans le pan intérieur de la porte</p>	★	★	★	★	★	★	
21	<p>Auvent L'auvent pour l'abri de jardin Neo (à partir de la taille 2A) se monte à droite et/ou à gauche. La largeur de l'auvent fait 300 cm. Les poteaux en aluminium sont équipés de pieds réglables en hauteur. Deux descentes d'eaux pluviales sont incluses.</p> <p>L'auvent pour l'abri de jardin HighLine® (à partir de la taille H2) se monte avec la gouttière à droite et/ou à gauche. Il est disponible en deux dimensions différentes. La largeur de l'auvent taille S est de 150 cm et de 282 cm pour la taille L. Les poteaux en aluminium sont équipés de pieds réglables en hauteur. Une descente d'eaux pluviales est incluse.</p> <p>L'auvent pour l'abri de jardin Europa se monte à droite et/ou à gauche. Le kit de montage comprend les poteaux, une descente d'eaux pluviales courte et le matériel de fixation (non disponible pour les tailles 1 et 2A).</p>	★					★	
22	<p>Parois latérale et arrière de l'auvent En option, une paroi arrière et/ou une paroi latérale peuvent être fixées sur l'auvent de l'abri de jardin HighLine® (à partir de la taille H2) / Neo (à partir de la taille 2A). Elles sont disponibles dans la couleur de l'abri.</p>	★	★					

*Sauf pour l'abri de jardin Neo : ici, l'ouverture de porte n'est possible qu'à droite.

Vous trouverez les **détails techniques** et les **informations détaillées** pages 84-89.



15 FloraBoard



16 Élément fenêtre



17 Panneau lumineux pour abri de jardin Neo



18 Set de ressorts à gaz



19 Double porte / 20 Porte supplémentaire

Variante ECO avec moulures



21 Auvent pour l'abri de jardin Neo



21 Auvent pour l'abri de jardin HighLine® / Europa



22 Parois latérale et arrière de l'auvent pour l'abri de jardin HighLine®



22 Parois latérale et arrière de l'auvent pour l'abri de jardin Neo



Vérifiez votre vélo : www.biohort.com/bikelift

Les avantages du BikeLift®

-  Vélo verrouillable
-  Fonction de soulèvement pour vélos jusqu'à 30 kg
-  Convient pour des largeurs de pneus allant jusqu'à 77 mm/3 pouces

Quelques étapes suffisent pour monter le Biohort BikeLift® au mur de la cave, du garage ou du carport. Son montage est encore plus simple dans l'abri de jardin Biohort, puisqu'il suffit d'y accrocher le BikeLift® (accessoire en option).

Selon l'espace requis, ce produit innovant est disponible en deux variantes :

standard ou avec dispositif de pivotement

Fonction de soulèvement confortable pour tout type de vélo

Du vélo tout terrain électrique au vélo de course – le BikeLift® de Biohort soulève tout seul chaque vélo à la verticale contre le mur. Il permet ainsi d'économiser de l'espace et de ranger les vélos sans effort.



Accrocher

Il suffit d'accrocher la roue avant dans le BikeLift®. Le système convient à toutes les largeurs de pneus jusqu'à 77 mm.



Appuyer

Il suffit d'appuyer brièvement vers le bas avec le guidon du vélo pour activer le mécanisme à ressort.



Soulever

Grâce à la force du ressort, le BikeLift® soulève chaque vélo (jusqu'à un poids maximum de 30 kg) comme si de rien n'était.



Gagner de la place

Solidement fixé et, si nécessaire, verrouillé en supplément, le vélo est suspendu verticalement au mur, ce qui permet de gagner de l'espace.

★ Accessoires en option

		Neo**	HighLine®	Panorama®	AvantGarde®	AvantGarde®ECO	Europa	Armoire à outils
23	BikeLift® Standard L'élévateur mécanique pour vélo se fixe simplement dans les profilés muraux et convient aux vélos avec un diamètre extérieur de pneu de 29 pouces maximum, une largeur de pneu de 77 mm maximum, une hauteur totale de la jante, pneu compris, de 77 mm maximum, une longueur de vélo de 1,95 m maximum et un poids de 30 kg maximum. L'extrémité du garde-boue arrière et du porte-bagages ne doivent pas dépasser du pneu. L'œillet de verrouillage pour antivol vélo est inclus.	★	★	★	★	★	★	
24	BikeLift® avec dispositif de pivotement Pour gagner encore plus d'espace, le vélo peut être rabattu latéralement sur le mur grâce au dispositif. Pour l'abri de jardin Europa, le BikeLift® avec dispositif de pivotement ne peut être monté qu'au milieu de la paroi arrière.	★	★	★	★	★	★	
25	Seuil de rampe Pour l'intérieur et l'extérieur, facilite le franchissement du seuil de la porte. Possible uniquement avec cadre de sol en aluminium et double porte. Charge max. 200 kg, longueur : 135 cm (sauf pour l'abri de jardin Neo : 163,5 cm).	★	★	★	★	★	★	
26	Support de vélo BikeMax Abri de jardin Europa : ajustable sur 6 hauteurs, pour des vélos de 26 pouces max. avec une largeur de pneu max. de 5 cm et un poids de 25 kg max. Abri de jardin Neo, HighLine®, Panorama®, AvantGarde® et AvantGarde®ECO : ajustable sur 8 hauteurs, pour des vélos de 29 pouces max. Œillet de verrouillage pour antivol inclus.	★	★	★	★	★	★	
27	Râtelier BikeHolder Rangement optimal des vélos grâce aux supports de serrage ajustables. La plaque de base est accrochée sur 2 fixations verticales*. Le vélo est rapidement et facilement tenu par le pneu. Max. 3 vélos par BikeHolder.	★	★	★	★	★	★	

* Fixations verticales non comprises dans la livraison (sauf abri de jardin Neo : qui ne nécessite pas de fixations verticales).

**Attention : l'abri de jardin Neo n'a pas de moulures comme les autres abris de jardin, ceci n'a pas été pris en compte dans l'illustration.



23 BikeLift® Standard



24 BikeLift® avec dispositif de pivotement



25 Seuil de rampe



26 Support de vélo BikeMax



27 Râtelier BikeHolder

Vous trouverez les **détails techniques** et les **informations détaillées** pages 84-89.

Solutions de fondation conventionnelles

Plus d'infos dans la brochure séparée et sur : www.biohort.com/fondations

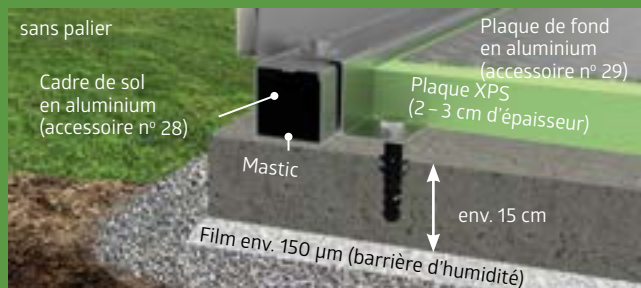

Fondation en béton

Une dalle en béton sur un lit de gravier est une fondation optimale mais aussi coûteuse. Même avec ce type de fondation, vous devez veiller à ce que l'eau ne puisse pas pénétrer dans l'abri de jardin au niveau du sol. La dalle de fondation avec un dénivelé de 2 x 7 cm tout autour est la conception idéale. Le cadre de sol en aluminium et la plaque de fond en aluminium ne peuvent pas être utilisés.

Comme alternative à la fondation en béton avec dénivelé, une dalle de béton plane et lisse peut également être coulée. Le **cadre de sol en aluminium** disponible en option permet de compenser plus facilement toute inégalité du sol. Le cadre de sol en aluminium permet également d'utiliser la **plaque de fond en aluminium** et un revêtement avec des plaques de Styrodur XPS (non incluses).

Fondation par points



Pour fixer les abris de jardin sur un terrain irrégulier, il est également possible d'utiliser une fondation par points en combinaison avec un **cadre de sol en aluminium**.

Dalles en béton

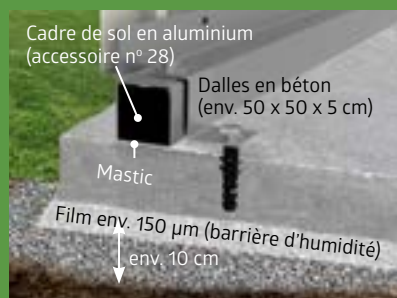

Poser des dalles en béton sur un lit de gravier est une solution plus économique. Nous recommandons vivement l'utilisation du **cadre de sol en aluminium**.

Cadre de sol



Avec le **cadre de sol en aluminium**, vous pouvez aussi monter l'abri de jardin sur un lit de gravier et l'ancrer (ancrages disponibles comme accessoires). La **plaque de fond en aluminium** sert de plancher fonctionnel et est installée sur des plaques de Styrodur XPS (non incluses).

Solutions SmartBase Biohort

Informations détaillées sur les solutions SmartBase et SmartBase^{PLUS} aux pages 29 – 31.



★ Accessoires en option

		Neo	HighLine®	Panorama®	AvantGarde®	AvantGarde®ECO	Europa	Armoire à outils
28	<p>Cadre de sol en aluminium</p> <p>Il confère à l'abri de jardin la stabilité nécessaire, même sans fondations en béton. Si le cadre de sol est posé directement dans un lit de gravier (env. 10 cm de graviers, sans fondations ni dalles), des ancrages sont nécessaires pour une fixation dans le sol. Ils sont disponibles en tant qu'accessoires – Veuillez consulter les détails techniques pour connaître le nombre d'ancrages. La résistance aux tempêtes doit être assurée par le client pour cette solution de fondation.</p>	★	★	★	★	★	★	★
29	<p>Plaque de fond en aluminium</p> <p>Le sol d'aluminium en tôle striée de haute qualité se compose de plusieurs plaques en fonction de la taille de l'abri. Profilés d'assemblage inclus. Le cadre de sol en aluminium est nécessaire pour une pose optimale (voir ci-dessus). Un revêtement est recommandé avec du remblai ou des panneaux en mousse dure XPS de 2 à 3 cm d'épaisseur environ (non inclus dans la livraison).</p>	★	★	★	★	★	★	★
30	<p>SmartBase</p> <p>Le plancher parfait pour les sols solides (béton ou surfaces pavées). De légères inégalités du sol jusqu'à 40 mm peuvent être compensées. Pour plus de détails, voir la page suivante.</p>	★	★	★	★	★	★	★
31	<p>SmartBase^{PLUS}</p> <p>Solution optimale pour les pentes et les pelouses, système breveté avec vis de fondation pour l'équilibrage des pentes jusqu'à 15 cm. Pour plus de détails, voir deux pages après.</p>	★	★	★	★	★	★	★



28 Cadre de sol en aluminium



29 SmartBase
Pour plus de détails, voir la page suivante.



30 Plaque de fond en aluminium



31 SmartBase^{PLUS}
Pour plus de détails, voir deux pages après.



SmartBase

La fondation parfaite pour un sol solide

La fondation Biohort SmartBase est la fondation idéale pour des surfaces inégales en béton ou pavées. Elle se compose de lames en aluminium de haute qualité, d'un cadre de fondation spécial et de pieds réglables en hauteur. De légères inégalités du sol peuvent être compensées jusqu'à 4 cm.

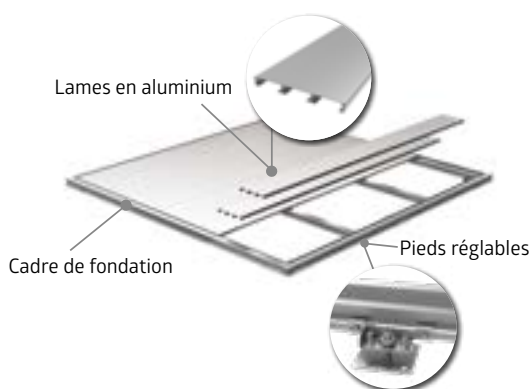

- Durée du montage :** 1 à 2 heures à deux (selon la dextérité et le produit concerné). **Outils requis :** niveau à bulle, perceuse, clés de 13 et 24.
1. Montage du cadre
 2. Placer les pieds réglables et aligner la construction du cadre
 3. Visser les pieds réglables sur la fondation
 4. Fixer les lames en aluminium

Avantages

- compensation des inégalités avec des pieds réglables
- facile à enlever si besoin
- convient parfaitement à tous les abris de jardin, les armoires à outils et le MiniGarage Biohort
- résistant aux tempêtes
- charge max : 200 kg/m²

Équipement de base :

- lames en aluminium (surface rainurée)
- cadre de fondation spécialement conçu
- pieds réglables, galvanisés à chaud
- pieds réglables pour compenser la hauteur
- meilleure évacuation de l'eau de pluie grâce à la barrière intégrée

Le cadre de sol et la plaque de fond en aluminium ne sont plus nécessaires!

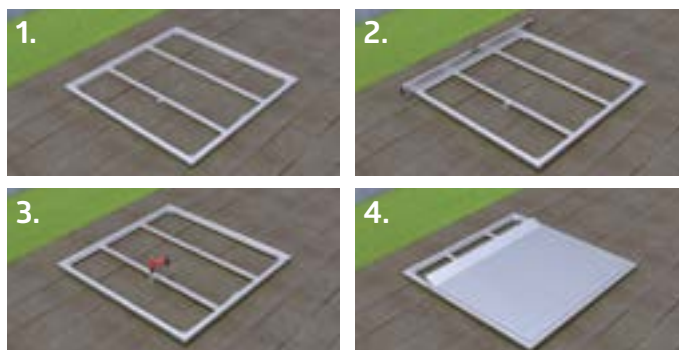

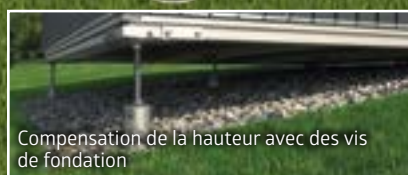

Compensation de la hauteur avec des vis de fondation



Barrière anti-pluie

SmartBasePLUS

La solution optimale pour les pentes et les pelouses

Alors que la fondation SmartBase est composée de pieds réglables, le système breveté SmartBase^{PLUS} est muni de vis de fondation. Celles-ci sont vissées directement dans le sol et peuvent compenser des pentes allant jusqu'à 15 cm. Des extensions sont disponibles sur demande pour des différences de hauteur plus importantes. Pour cela, le sol doit être compact et exempt de grosses pierres.

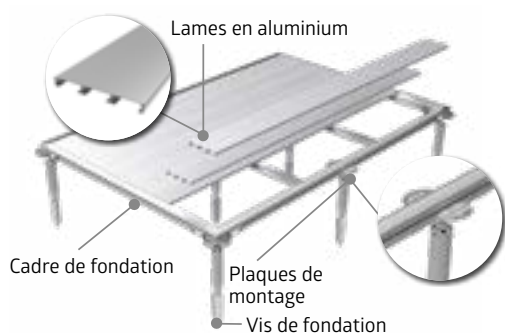

Durée du montage : 2 à 4 heures à deux (selon la dextérité et le produit concerné). **Outils requis :** perceuse à percussion, foret Ø 40 x 570 mm, niveau à bulle, clés de 13 et 24, pelle.

1. Préparer le terrain et visser les vis de fondation
2. Poser et ajuster les plaques de montage
3. Positionner et visser le cadre
4. Fixer les lames en aluminium

Avantages

- peu d'excavation du sol
- pas besoin de gravier ni de béton pour protéger du gel
- compensation des inégalités avec les vis de fondation
- facile à enlever si besoin
- convient parfaitement à tous les abris de jardin, les armoires à outils et le MiniGarage Biohort
- résistant aux tempêtes
- charge max : 200 kg/m²

Équipement de base :

- lames en aluminium (surface rainurée)
- cadre de fondation spécialement conçu
- vis de fondation galvanisées à chaud
- plaques de montage réglables sur plusieurs hauteurs
- tarière incluse
- meilleure évacuation de l'eau de pluie grâce à la barrière intégrée

Le cadre de sol et la plaque de fond en aluminium ne sont plus nécessaires!





Éléments vitrés en option

CasaNova® 3 x 5, gris quartz métallique
(avec cadre de sol en aluminium, éclairage extérieur, deux éléments vitrés et double porte vitrée en option)

CasaNova®

LE DESIGN QUI S'ADAPTE À VOS DÉSIRS

La première dépendance haut de gamme avec des parois latérales isolées

Qu'il s'agisse d'un abri de jardin, d'un atelier de bricolage ou d'un sauna, la dépendance isolée design CasaNova® fait preuve, avec la variété de ses équipements possibles, d'une flexibilité unique en son genre qui lui permet de s'adapter exactement à vos besoins. Vous recherchez un espace de rangement fonctionnel, un refuge hivernal pour vos plantes ou vous avez envie d'une oasis de calme en extérieur ? La dépendance CasaNova® vous permet de réaliser vos souhaits à un niveau de qualité sans pareil.



gris quartz
métallique



gris foncé
métallique



Parois latérales / Élément de porte isolés
Élément sandwich avec âme en polystyrène
expansé de 40 mm (EPS W20)



..... Double porte vitrée en option

CATALOGUE SUPPLÉMENTAIRE à demander sur : www.biohort.com

Avantages

- éléments sandwich isolés avec âme en polystyrène expansé (EPS W20, 40 mm)
- surfaces sans vis ni rivets

Sécurité :

- système de verrouillage triple avec ensemble de poignées inox
- charge de neige sur le toit maximale : 215 kg/m² (déduction faite des alourdissements éventuels comme par ex. la végétalisation)

Fonctionnalité :

- facile à chauffer grâce à l'isolation thermique, valeur U des parois latérales : 0,76 W/(m²K)
- ouverture de porte à gauche ou à droite selon votre choix
- grand choix d'accessoires pour l'aménagement intérieur
- aération par des bandeaux en verre acrylique ou coulissants
- ouverture facile de la porte grâce à un ressort à gaz

Page produit



9 tailles, 2 couleurs et d'innombrables possibilités

Surfaces au sol de 3 x 2 m à 4 x 6 m

Grâce à la conception modulaire, il n'y a pas de limites à vos souhaits. La porte sectionnelle, les portes et les fenêtres peuvent être placées librement selon vos idées.

Configurez votre CasaNova® maintenant!
www.biohort.com/configurateur

Détails pratiques et nombreuses applications



SPA et bien-être

CasaNova® 3 x 4, gris foncé métallique avec cadre de sol en aluminium, 2 éléments vitrés, éclairage extérieur et module sauna en option



Garage et atelier

CasaNova® 3 x 5, gris foncé métallique avec portail sectionnel, porte supplémentaire et fenêtre oscillo-battante en option



Loisirs et sport

CasaNova® 3 x 4, gris foncé métallique avec cadre de sol en aluminium, plaque de fond en aluminium, 2ème battant de porte, éclairage extérieur et deux éléments vitrés en option



Bureau à la maison et lieu de refuge

CasaNova® 3 x 4, gris foncé métallique avec cadre de sol en aluminium, deux éléments vitrés et éclairage extérieur en option



UNE QUESTION DE **STYLE**



36 Romeo®



38 StoreMax®



40 HighBoard



42 LoungeBox®



44 StyleBox®



46 Coffre de jardin



Armoire de terrasse Romeo® T. M,
gris quartz métallique

Romeo®

Armoire de terrasse

Plus d'espace pour l'essentiel

L'armoire de terrasse Romeo® crée de l'espace sans en avoir besoin de beaucoup. De plus, elle offre à tous les amateurs de balcons et terrasses un aménagement individuel des étagères, une fermeture progressive des portes grâce à des ressorts à gaz et de nombreux autres détails typiques de Biohort!

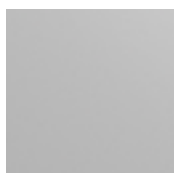

argent
métallique

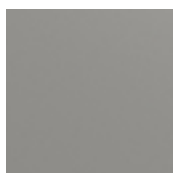

gris quartz
métallique

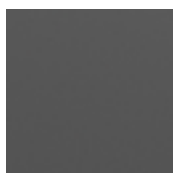

gris foncé
métallique



T. L, gris foncé métallique



Avantages

- étanche à l'eau de pluie
- aération invisible intégrée

Sécurité :

- système de verrouillage triple avec serrure cylindrique à poignée tournante

Fonctionnalité :

- ouverture facile de la porte grâce à un ressort à gaz

Équipement de base :

- étagères (2 pces) et fixations verticales (3 pces)
- système de rangement sur le pan intérieur de chaque porte (6 crochets inclus)

Page produit



Dimensions (en cm)

Ouverture de porte :

103 x 131 cm (L x H)

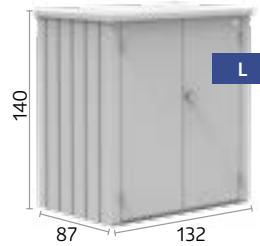
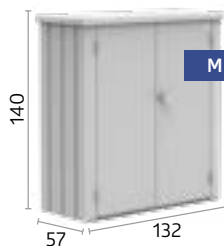

★ Accessoires en option



Étagères (2 pces)

En acier galvanisé à chaud (61 x 43 cm) – en complément de l'équipement de base déjà en place, des étagères supplémentaires sont disponibles en option.



StoreMax® T. 120, gris quartz métallique

StoreMax®

Esthétique à l'extérieur, spacieux à l'intérieur

Le plaisir du jardin au plus haut niveau

Un jardin est une oasis de bien-être, du moins s'il est bien rangé. C'est précisément la raison pour laquelle le StoreMax® offre un espace de rangement maximal dans un espace réduit qui peut être façonné individuellement avec des étagères et des sols intermédiaires. Que ce soit un garage pour tondeuse à gazon, un coffre d'outils de jardinage ou un espace de rangement pour les coussins, grâce au système d'ouverture en deux parties, il y a de la place pour tout!



argent métallique



gris quartz métallique

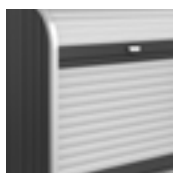

gris foncé métallique



Le volet roulant supérieur peut s'ouvrir séparément.



Le volet roulant inférieur se glisse à l'arrière pour une ouverture complète du StoreMax®.



Avantages

- étanche à l'eau de pluie
- volet roulant en aluminium

Sécurité :

- système de verrouillage double avec serrure cylindrique à poignée tournante

Fonctionnalité :

- utilisation facile à l'aide de ressorts

Équipement de base :

- support de petits outils à l'intérieur de chaque paroi latérale

Page produit



Dimensions (en cm)

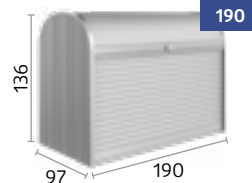
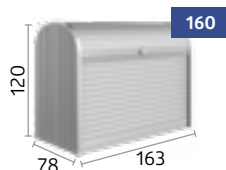
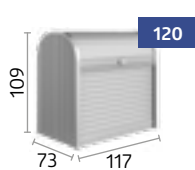

★ Accessoires en option



Jeu d'étagères d'angle (uniquement pour les tailles 120 & 160)

2 étagères (forme triangulaire) avec support d'étagères, ajustables sur 5 hauteurs, encastrables facilement sans outil a posteriori, dans l'angle droit ou gauche au choix.



Jeu d'étagères (uniquement pour la taille 190)

2 étagères en acier (72 x 24,5 cm) et 2 fixations verticales.



Sol intermédiaire (uniquement pour les tailles 160 & 190)

Sol en acier en 2 parties avec montants, supporte une charge de 100 kg, également utilisable comme étagère en deux parties, ajustable sur 5 hauteurs, encastrable facilement une fois le coffre monté.



HighBoard T. 160, gris foncé métallique
(avec support de petits outils et sol intermédiaire en option)

HighBoard

Pleins feux sur la
terrasse

Le multifonction pour le rangement

Grâce à son ouverture à la fois par une double porte et un couvercle, l'utilisation du HighBoard est multiple. Que ce soit pour le rangement des coussins, des outils de jardin ou pour compléter idéalement votre cuisine extérieure, tout est bien rangé à l'abri des intempéries. Son style élégant conçu par des designers industriels garantit une véritable attraction sur votre terrasse.

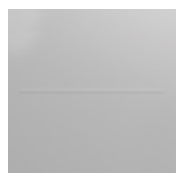

argent
métallique



gris quartz
métallique

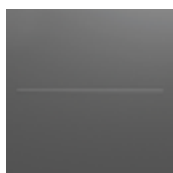

gris foncé
métallique



T. 160, gris quartz métallique avec sol intermédiaire en option



Avantages

- étanche à l'eau de pluie
- aération invisible intégrée
- surfaces sans vis ni rivets

Sécurité :

- système de verrouillage avec serrure cylindrique et poignée tournante

Fonctionnalité :

- ouverture facile du couvercle et des portes grâce à un ressort à gaz

Équipement de base :

- ouvre-poubelles (3 pcs)

Page produit



Dimensions (en cm)

Ouverture de porte :

T. 160 : 140 x 100 cm (L x H)

T. 200 : 167 x 110 cm (L x H)

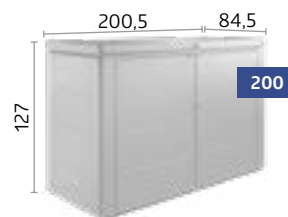
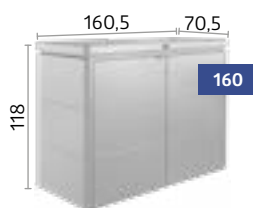

★ Accessoires en option



Panier

Le panier noir en tissage polyester ajoute un espace de rangement variable, il se place simplement sur le cadre. Charge max. 10 kg.



Support de petits outils

À fixer sur le pan intérieur de chaque battant de porte. Max. 2 supports par battant de porte.



Sol intermédiaire

En argent métallique, ajustable sur 9 hauteurs. Facile à installer pour une utilisation variable (par ex. en tant que sol continu ou étagère). Charge max. 50 kg.



Filet de rangement

La solution pour les petits objets. Se fixe facilement sur le pan intérieur du couvercle.



LoungeBox® T. 160, gris foncé métallique

LoungeBox®

Un style élégant

Le design pour les plus exigeants

Le LoungeBox® est la solution parfaite pour le rangement des coussins et autres objets volumineux. Grâce à son look séduisant, il convient parfaitement à toutes les terrasses.

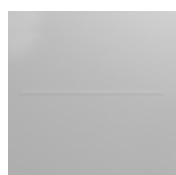

argent
métallique



gris quartz
métallique



gris foncé
métallique



T. 160, gris foncé métallique



Avantages

- étanche à l'eau de pluie
- aération invisible intégrée
- couvercle en aluminium
- surfaces sans vis ni rivets

Sécurité :

- système de verrouillage avec serrure cylindrique et poignée tournante

Fonctionnalité :

- ouverture facile du couvercle grâce à un ressort à gaz

Page produit



Dimensions (en cm)

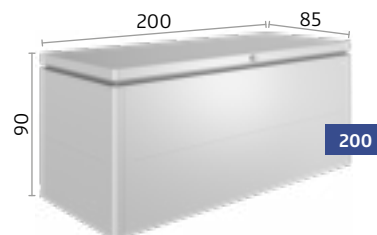
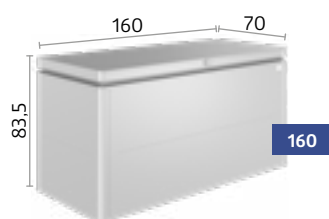

★ Accessoires en option



Panier

Le panier noir en tissage polyester ajoute un espace de rangement variable, il se place simplement sur le cadre. Charge max. 10 kg.



Filet de rangement

La solution pour les petits objets. Se fixe facilement sur le pan intérieur du couvercle.



StyleBox®T. 170, gris foncé métallique

StyleBox®

Pour un meilleur
style de vie

Un espace de rangement comme élément de design

Le nouveau coffre d'extérieur est haut de gamme et stylé grâce à ses surfaces lisses et à sa finition impeccable. Le système de fixation innovant permet un montage en moins de 20 minutes. Que ce soit sur la terrasse, le balcon ou dans le jardin, le design s'adapte idéalement à chaque environnement.

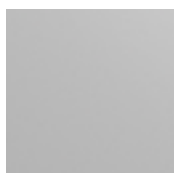

argent
métallique

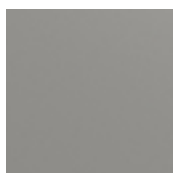

gris quartz
métallique

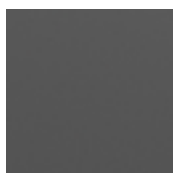

gris foncé
métallique



T. 170, gris quartz métallique
avec panier et filet de rangement



Avantages

- étanche à l'eau de pluie
- aération invisible intégrée
- design élégant et surfaces lisses
- montage rapide en moins de 20 minutes grâce au système de fixation innovant

Sécurité :

- verrouillable avec un cadenas (non compris dans la livraison)

Fonctionnalité :

- ouverture facile du couvercle grâce à un ressort à gaz
- Fermeture pratique par encliquetage

Équipement de base :

- quatre pieds à hauteur réglable pour le nivellement sur les terrains irréguliers

Page produit



Dimensions (en cm)

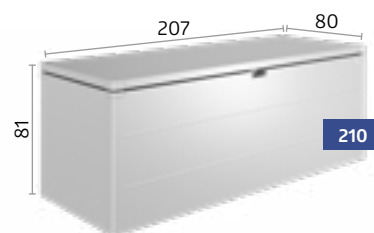
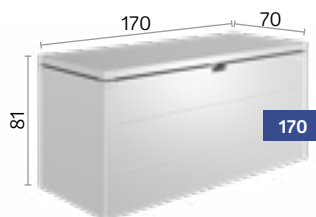
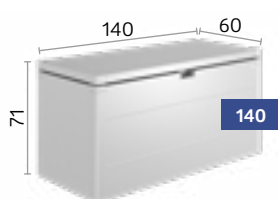

★ Accessoires en option



Panier

Le panier noir en tissage polyester ajoute un espace de rangement variable, il se place simplement sur le cadre. Charge max. 10 kg.



Filet de rangement

La solution pour les petits objets. Se fixe facilement sur le pan intérieur du couvercle.



Roues

Deux roues en caoutchouc pour déplacer le coffre.





Coffre de jardin T. 160^{HIGH}, gris quartz métallique

Coffre de jardin

L'esthétique durable

Le coffre parfait pour l'extérieur

Il accueille volontiers tout ce qui n'a pas de place ailleurs. Idéal pour ranger coussins, chaises longues et pliantes, jouets, ustensiles de camping et accessoires de sport. 5 tailles, 5 couleurs – ce coffre répond à toutes vos exigences. Une solution durable grâce à ses matériaux de haute qualité.



blanc



argent
métallique



gris quartz
métallique



gris foncé
métallique



bronze
métallique



Avantages

- étanche à l'eau de pluie
- aération invisible intégrée

Sécurité :

- système de verrouillage double avec serrure cylindrique à poignée tournante

Fonctionnalité :

- ouverture facile du couvercle grâce à un ressort à gaz

Page produit



Dimensions (en cm)

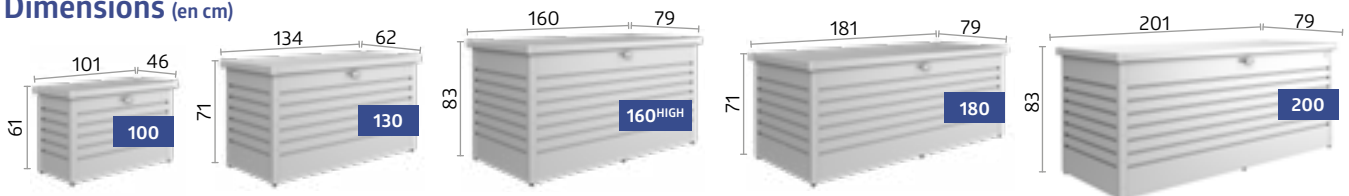

★ Accessoires en option



Panier

Le panier noir en tissage polyester ajoute un espace de rangement variable, il se place simplement sur le cadre.
Charge max. 10 kg.



Filet de rangement

La solution pour les petits objets, se fixe facilement sur le pan intérieur du couvercle. Pour les coffres de jardin de tailles 180, vous pouvez fixer deux filets l'un à côté de l'autre.



RANGEMENT IDÉAL POUR VOTRE **VÉLO**



50 MiniGarage



52 StoreMax®



54 HighBoard

CONSEIL : les abris de jardin Biohort offrent également assez d'espace pour ranger les vélos en toute sécurité. Détails pages 8-27.



MiniGarage L, gris foncé métallique
 (avec cadre de sol en aluminium, plaque de fond en aluminium, rails vélo, support pour installation électrique et jeu d'étagères en option)

MiniGarage

Petite taille,
 nombreux
 avantages

Range-vélos sécurisé avec détails pratiques

Dans le MiniGarage, vous pouvez ranger idéalement jusqu'à 2 vélos ou des outils et du mobilier de jardin, etc. Le rail vélo astucieux (en option) facilite le stockage des vélos : placer la roue avant dans le profil de guidage, la pousser vers l'arrière avec la selle de vélo jusqu'à ce que la roue avant soit dans le support de serrage, et c'est fini! Le jeu d'étagères est idéal pour ranger des accessoires de vélo supplémentaires.

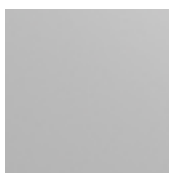

argent
 métallique



gris foncé
 métallique



T. L, gris foncé métallique
 avec rail vélo, support pour installation électrique et jeu d'étagères



Avantages

- étanche à l'eau de pluie
- aération invisible intégrée

Sécurité :

- système de verrouillage triple avec serrure cylindrique à poignée tournante

Fonctionnalité :

- ouverture facile de la porte grâce à un ressort à gaz

Équipement de base :

- système de rangement sur le pan intérieur de chaque porte (6 crochets inclus)

Page produit



Dimensions (en cm)

Ouverture de porte :

125 x 137 cm (L x H)

Dimensions intérieures :

140 x 195 x 143 cm (L x P x H)

Capacité de rangement :

2 vélos adultes (veuillez vérifier les dimensions de vos vélos, plus d'informations sur www.biohort.com)

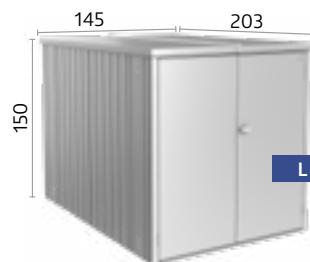

★ Accessoires en option



Rail vélo

Le panneau avec supports de serrage est monté sur la paroi arrière. Le profil de guidage est accroché à la hauteur souhaitée et permet de ranger et de sortir le vélo sans efforts.

Max. 2 rails de suspension pour vélo possibles. Largeur du pneu max. : 70 mm, longueur du vélo max. : 1,92 m ;



Jeu d'étagères

2 étagères en acier (77 x 26,8 cm) et 2 fixations verticales.



Support pour installation électrique

Câbles dissimulés discrètement, montage simple et flexible des interrupteurs et des prises (sans l'équipement électrique figurant sur l'illustration).

2 fixations verticales incluses.



Solutions de fondation

Cadre de sol en aluminium / Plaque de fond en aluminium
SmartBase / SmartBase^{PLUS}

Détails pages 30-33.



StoreMax® T. 190, argent métallique

StoreMax®

Pour partir en balade à vélo, il suffit de relever le volet roulant

Fait forte impression

Juste devant la maison, prêt à partir à tout moment. Le range-vélos étanche StoreMax® offre avec son râtelier BikeHolder un espace de rangement maximal dans un espace réduit. Il peut accueillir jusqu'à deux vélos. Le volet roulant se manipule sans efforts, ce qui vous permet d'économiser de l'énergie pour votre balade à vélo. Grâce à un système de verrouillage robuste, votre précieux vélo est en lieu sûr.



argent métallique



gris quartz métallique



gris foncé métallique



Le volet roulant supérieur peut s'ouvrir séparément.



Le volet roulant inférieur se glisse à l'arrière pour une ouverture complète du StoreMax®.



Avantages

- étanche à l'eau de pluie
- volet roulant en aluminium

Sécurité :

- système de verrouillage double avec serrure cylindrique à poignée tournante

Fonctionnalité :

- utilisation facile à l'aide de ressorts

Équipement de base :

- support de petits outils à l'intérieur de chaque paroi latérale

Page produit



Dimensions (en cm)

Dimensions intérieures :

188 x 86 cm (L x P)

Capacité de rangement :

2 vélos adultes (veuillez vérifier les dimensions de vos vélos, plus d'informations sur www.biohort.com)

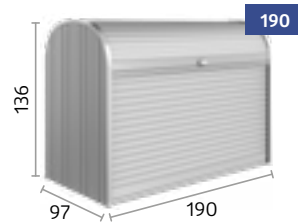

★ Accessoires en option



Kit râtelier BikeHolder

Composé d'une plaque de base, de supports de serrage ajustables et de 2 fixations verticales, il offre un rangement optimal pour 2 vélos, 2 fixations verticales incluses.



HighBoard T. 200, gris quartz métallique
(avec râtelier BikeHolder en option)

HighBoard

Un garage spacieux
pour votre vélo

Votre précieux vélo en lieu sûr

Le vélo vous permet de garder la forme et le HighBoard s'occupe de votre vélo : il le protège de la pluie, a une ventilation intégrée, des supports spéciaux pour vélo et une serrure à cylindre robuste pour le protéger des voleurs. Le couvercle vous permet de ranger et sortir facilement jusqu'à deux vélos. Rien ne s'oppose donc à une balade à vélo spontanée.



argent
métallique



gris quartz
métallique

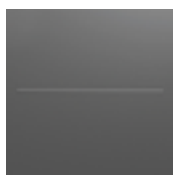

gris foncé
métallique



**T. 200, gris quartz métallique avec râtelier
BikeHolder**



Avantages

- étanche à l'eau de pluie
- aération invisible intégrée
- surfaces sans vis ni rivets

Sécurité :

- système de verrouillage avec serrure cylindrique et poignée tournante

Fonctionnalité :

- ouverture facile du couvercle et des portes grâce à un ressort à gaz

Équipement de base :

- ouvre-poubelles (3 pcs)

Page produit



Dimensions (en cm)

Ouverture de porte :

167 x 110 cm (L x H)

Dimensions intérieures :

195 x 76 x 120 cm (L x P x H)

Capacité de rangement :

2 vélos adultes (veuillez vérifier les dimensions de vos vélos, plus d'informations sur www.biohort.com)

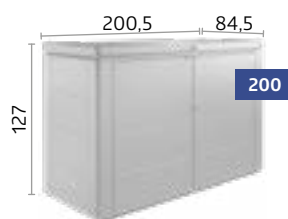

★ Accessoires en option



Râtelier BikeHolder

La plaque de base avec supports de serrage ajustables intégrés se fixe sur une paroi latérale et permet de ranger 2 vélos.



Support pour installation électrique

Câbles dissimulés discrètement, montage simple et flexible des interrupteurs et des prises (sans l'équipement électrique figurant sur l'illustration).



Support de petits outils

À fixer sur le pan intérieur de chaque battant de porte. Max. 2 supports par battant de porte.



Filet de rangement

La solution pour les petits objets. Se fixe facilement sur le pan intérieur du couvercle.



**LA PLUS BELLE
FAÇON DE TRIER
LES ORDURES
MÉNAGÈRES**



58 Alex®



60 StoreMax®



62 HighBoard



2 cache-poubelles combinés Alex®, gris quartz métallique

Alex®

Cache-poubelles modulaire

Design moderne, détails astucieux

Avec le nouveau système de cache-poubelles Alex®, il est possible (même ultérieurement) de juxtaposer plusieurs cache-poubelles et d'adapter ainsi de manière optimale les systèmes de tri. La poubelle se bascule facilement. L'étrier la retient en position inclinée et facilite le remplissage. Avec son design moderne, Alex® fait partout forte impression!

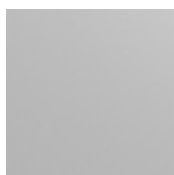

argent métallique

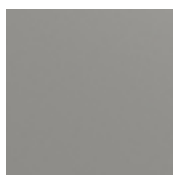

gris quartz métallique

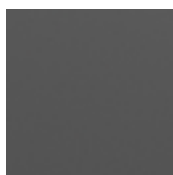

gris foncé métallique



2 cache-poubelles combinés Alex®, gris quartz métallique

Sol fonctionnel pour le positionnement des roues de la poubelle



Avantages

- extensible à volonté grâce à sa conception modulaire
- aération intégrée
- toit solide pour jardinières
- étanche à l'eau de pluie

Sécurité :

- système de verrouillage avec serrure cylindrique et poignée tournante

Équipement de base :

- étrier de retenue pour basculer la poubelle
- sol fonctionnel pour le positionnement des roues de la poubelle
- système de rangement sur le pan intérieur des portes (3 crochets inclus)

Page produit



Dimensions (en cm)

Ouverture de porte :

65 x 118 cm (L x H)

en option avec ouverture de porte gauche

Capacité de rangement :

poubelle de 120 l ou

poubelle de 240 l

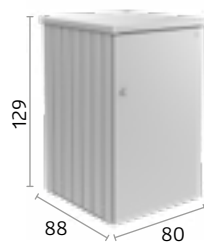

★ Accessoires en option

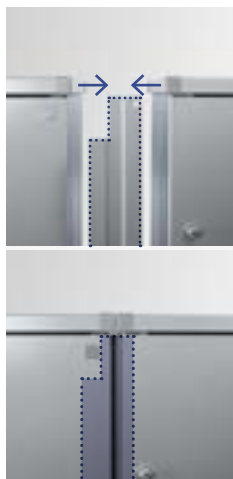

Élément de liaison

L'élément de liaison couvre l'espace entre deux cache-poubelles à l'avant et à l'arrière.



Serrure cylindrique identique

Possibilité d'avoir une seule clé pour accéder à plusieurs cache-poubelles.



Fixations verticales / Étagères (2 pcs)

En acier galvanisé à chaud (72 x 24,5 cm), les étagères se fixent dans les fixations verticales. Max. 4 étagères par cache-poubelles.



StoreMax® T. 160, gris foncé métallique

StoreMax®

Couvercle design
pour ranger les
poubelles

Fonctionnalité élégante

Jusqu'à trois poubelles de 240 litres disparaissent comme par magie derrière le volet roulant coulissant. Le système d'ouverture en deux parties permet d'une part de remplir aisément les poubelles cachées en relevant le volet roulant supérieur et d'autre part de les sortir facilement en remontant le volet inférieur.



argent
métallique



gris quartz
métallique



gris foncé
métallique



Le volet roulant supérieur
peut s'ouvrir séparément.



Le volet roulant inférieur
se glisse à l'arrière pour
une ouverture complète du
StoreMax®.



Avantages

- étanche à l'eau de pluie
- volet roulant en aluminium

Sécurité :

- système de verrouillage double avec serrure cylindrique à poignée tournante

Fonctionnalité :

- utilisation facile à l'aide de ressorts

Équipement de base :

- support de petits outils à l'intérieur de chaque paroi latérale

Page produit



Dimensions (en cm)

Capacité de rangement :

T. 120 : 2 poubelles de 120 litres

T. 160 : 3 poubelles de 120 litres ou 2 poubelles de 240 litres (format transversal)

T. 190 : 3 poubelles de 120 litres ou 3 poubelles de 240 litres

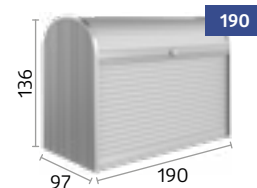
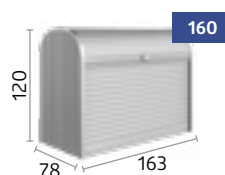
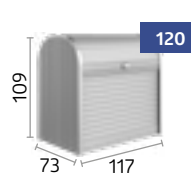

★ Accessoires en option



Jeu d'étagères d'angle (uniquement pour les tailles 120 & 160)

2 étagères (forme triangulaire) avec support d'étagères, ajustables sur 5 hauteurs, encastrables facilement sans outil a posteriori, dans l'angle droit ou gauche au choix.





HighBoard T. 200, argent métallique

HighBoard

Une entrée
sublimée

Pour cacher avec élégance ce qui doit l'être

Les poubelles ne sont pas jolies à voir, à moins qu'elles ne disparaissent derrière un élégant design industriel. Avec le HighBoard, muni de larges portes à charnières et d'un couvercle supplémentaire, remplir et sortir les poubelles devient un jeu d'enfant. Le robuste système de verrouillage cylindrique empêche le dépôt de déchets externes.

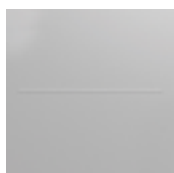

argent
métallique



gris quartz
métallique



gris foncé
métallique



T. 200, gris quartz métallique



Avantages

- étanche à l'eau de pluie
- aération invisible intégrée
- surfaces sans vis ni rivets

Sécurité :

- système de verrouillage avec serrure cylindrique et poignée tournante

Fonctionnalité :

- ouverture facile du couvercle et des portes grâce à un ressort à gaz

Équipement de base :

- ouvre-poubelles (3 pcs)

Page produit



Dimensions (en cm)

Ouverture de porte :

T. 160 : 140 x 100 cm (L x H)

T. 200 : 167 x 110 cm (L x H)

Capacité de rangement :

T. 160 : 3 poubelles de 120 litres

T. 200 : 3 poubelles de 120 litres ou 3 poubelles de 240 litres

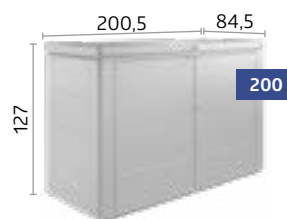
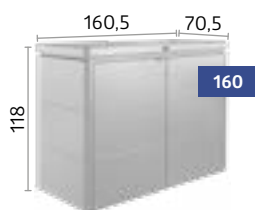

★ Accessoires en option



Support de petits outils

À fixer sur le pan intérieur de chaque battant de porte. Max. 2 supports par battant de porte.



ICI, JE
M'ÉPANOUIS



66 Potager surélevé



68 Belvedere®



72 DaVinci®



Potager surélevé 2 x 1, argent métallique

Potager surélevé

Cultiver malin

Esthétique et productif

Les potagers surélevés facilitent la plantation des légumes et maximisent les récoltes, mais seul le potager surélevé Biohort perfectionne le loisir du jardinage en combinant design intelligent et fonctionnalité pratique. Avec ses détails raffinés, il nous enchante par sa beauté et son utilité.



argent métallique



gris quartz métallique

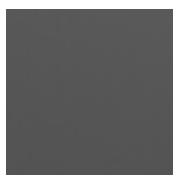

gris foncé métallique



T. 2 x 1, gris foncé métallique avec serre en gris quartz métallique



Avantages

- extrême longévité et stabilité
- montage rapide – seulement 8 vis
- ergonomie optimale
- surfaces sans vis ni rivets

Sécurité :

- protection intégrée contre les rongeurs grâce au tissu de verre

Fonctionnalité :

- protection contre les limaces, bordure pour tondeuse, serre, treillis et sol intermédiaire en option
- ouverture des parois latérales pour un vidage facile
- préparation pour tuyau d'irrigation
- lieu de collecte idéal pour recycler l'herbe tondue

Page produit



Dimensions (en cm)

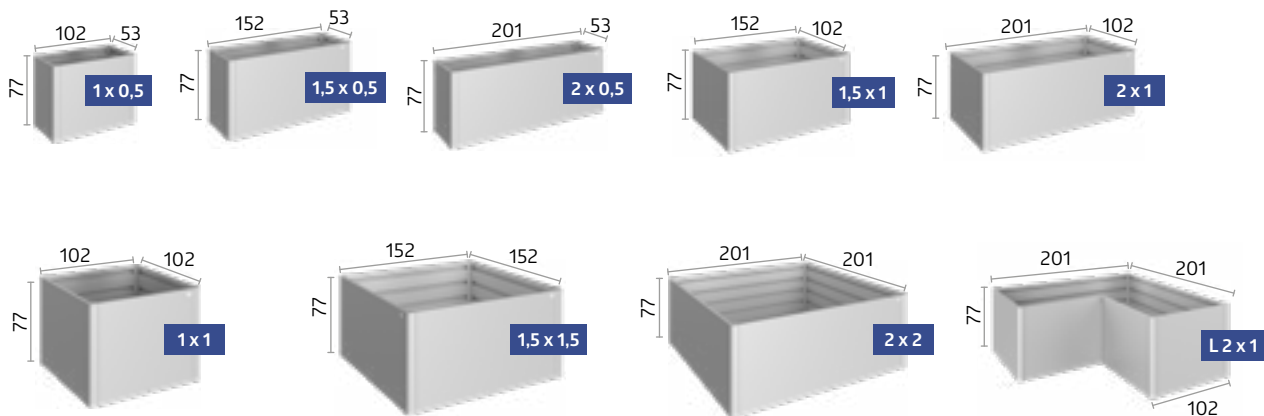

★ Vous trouverez les accessoires en option pages 70-71.



Belvedere® L150^{MAXI}, gris quartz métallique

Belvedere®

Bac à plantes design

La star de la terrasse

Avec seulement 0,5 m de large, le bac à plantes Belvedere® procure de l'espace pour des idées créatives. Avec ses plantations, il structure joliment terrasses et jardins. Il s'adapte aussi parfaitement aux balcons. Vous avez ainsi de multitudes possibilités d'agencement.



argent métallique

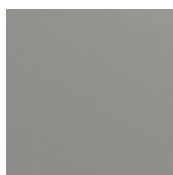

gris quartz métallique

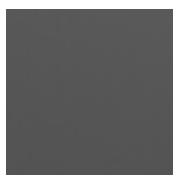

gris foncé métallique



T. L100, argent métallique avec treillis



Avantages

- extrême longévité et stabilité
- montage rapide
- surfaces sans vis ni rivets

Sécurité :

- protection intégrée contre les rongeurs grâce au tissu de verre

Fonctionnalité :

- bordure pour tondeuse, treillis, brise-vue et inserts pour plantes en option
- préparation pour tuyau d'irrigation

Équipement de base :

- sol intermédiaire

Page produit



Dimensions (en cm)

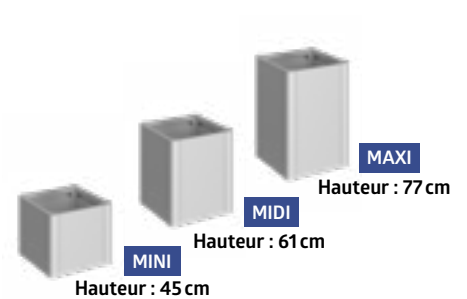
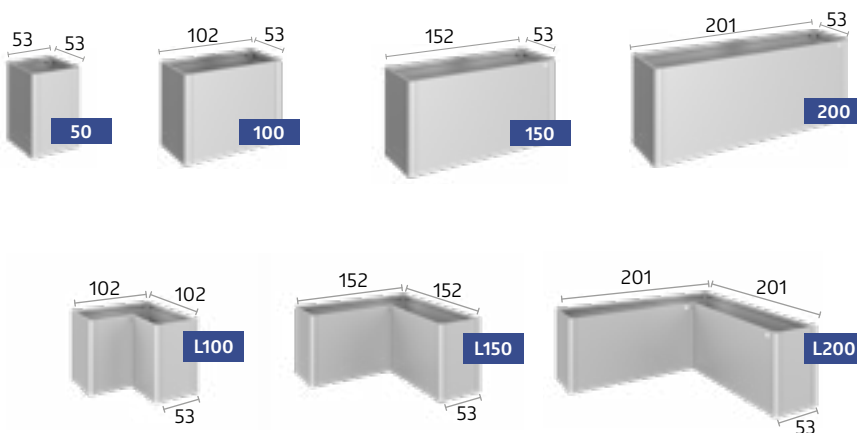

CONSEIL : chaque modèle est disponible en 3 hauteurs différentes!

★ Vous trouverez les accessoires en option pages 70-71.

✓ **Équipement de base**

★ **Accessoires en option**

		Potager surélevé	Belvedere®
01	Paroi coulissante* Vidage facile par la paroi coulissante.	✓	
02	Préparation pour irrigation Conduites pour tuyau d'irrigation sur les côtés étroits (dimensions : 17 x 17 mm, sauf pour les potagers surélevés 2 x 2 et 1,5 x 1,5)	✓	✓
03	Protection contre les rongeurs Protection intégrée contre les rongeurs grâce au tissu de verre. S'insère avant le remplissage.	✓	✓
04	Sol intermédiaire* Le sol intermédiaire réduit le volume de terre, ce qui vous permet d'économiser du temps précieux et de l'argent. Il se pose lors du montage sur la 2ème moulure en partant du haut.	★	✓
05	Serre* Protection efficace contre le gel avec 4 panneaux à double paroi coulissants, simples à enlever. Résistante aux tempêtes et équipée d'un avaloir pour évacuer l'eau de pluie (convient à la taille 2 x 1). Ne peut pas être combinée avec le treillis (09).	★	
06	Protection contre les limaces* Se fixe simplement sur le potager surélevé. Peut être combinée avec la serre (05). Non disponible pour les tailles L.	★	★
07	Bordure pour tondeuse* Fixée sur un cadre de sol en aluminium, la bordure pour tondeuse se place sur la pelouse. On fixe ensuite le potager surélevé sur la bordure pour tondeuse (elle ne peut pas être montée ultérieurement). Largeur : 6,7 cm	★	★
08	Insert pour plantes Insert en plastique (dimensions : 0,5 x 0,5 m) pour une plantation plus facile, se pose sur le sol intermédiaire. Trous de drainage faciles à percer.		★
09	Treillis* Le treillis se fixe sur le potager surélevé et sur le bac à plantes. Ne peut pas être combiné avec la serre (05) ou la protection contre les limaces (06). Hauteur : 91 cm	★	★
10	Brise-vue* sans ou avec panneau lumineux teinté Posé sur le bac à plantes, le brise-vue forme une séparation décorative tout en protégeant du vent et des regards indiscrets. Ne peut pas être combiné avec la serre (05) ou la protection contre les limaces (06). Hauteur : 91 cm Remarque : dans les endroits exposés au vent, le produit avec brise-vue risque fortement de basculer, c'est pourquoi il faut impérativement veiller à une fixation adéquate au sol au moyen du matériel de fixation fourni.	★	★
11	Variantes de hauteur Trois hauteurs pour des utilisations différentes du bac à plantes Hauteur : 45 cm (Mini), 61 cm (Midi) et 77 cm (Maxi)		★

* en tôle en acier galvanisé à chaud et thermolaqué au polyamide



01 Paroi coulissante



02 Préparation pour irrigation



03 Protection contre les rongeurs



04 Sol intermédiaire



05 Serre



06 Protection contre les limaces



07 Bordure pour tondeuse



08 Insert pour plantes



09 Treillis



10 Brise-vue sans ou avec panneau lumineux teinté

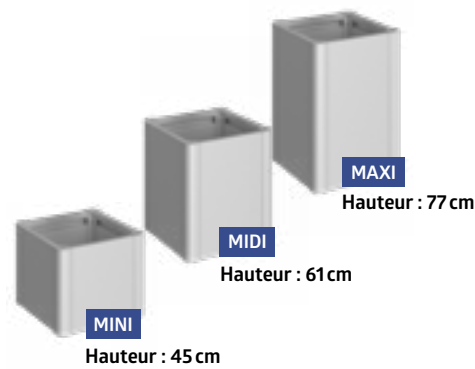

11 Variantes de hauteur

Vous recherchez une solution personnalisée ?

DaVinci®

Système de bacs à plantes →



DaVinci®, gris quartz métallique
 Combinaison de différentes hauteurs et longueurs, avec brise-vue et treillis

DaVinci®

Bacs à plantes modulaires

Une personnalisation sans limites

Concevez vos bacs à plantes modulaires DaVinci® selon vos envies. Bacs à plantes en escalier, brise-vue, séparateur de terrasse... les possibilités sont illimitées. Les modules de base (plusieurs tailles) peuvent être combinés de façon personnalisée. Grâce au configurateur 3D, vous pouvez visualiser vos bacs à plantes modulaires DaVinci® en quelques clics.

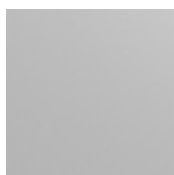

argent métallique

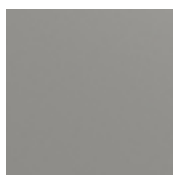

gris quartz métallique

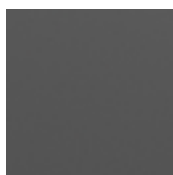

gris foncé métallique



DaVinci® comme bac à plantes
 Combinaison de différentes hauteurs et longueurs.



Avantages

- configuration personnalisée
- extrême longévité
- disponible en différentes longueurs, hauteurs et combinaisons
- surfaces sans vis ni rivets

Fonctionnalité :

- brise-vues et treillis peuvent être placés librement à votre convenance
- idéal comme séparateur de terrasse

Équipement de base :

- sol intermédiaire

Page produit



3 hauteurs, 4 longueurs, 3 couleurs et d'innombrables possibilités

Hauteurs possibles de 45 à 77 cm et longueurs de 50 à 200 cm

Grâce à la conception modulaire, il n'y a pas de limites à vos souhaits. Les modules de base peuvent être juxtaposés à volonté. Vous pouvez rajouter des brise-vues et treillis selon vos envies.

Configurez maintenant vos bacs à plantes modulables DaVinci®!
www.biohort.com/configurateur

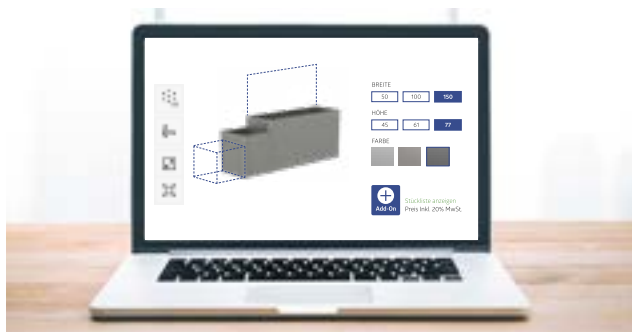

Configurez maintenant vos bacs à plantes modulables DaVinci®!
www.biohort.com/configurateur ou scannez le code QR ci-dessus.

Configurations flexibles, pratiques et polyvalentes



DaVinci® comme brise-vue

Combinaison de différentes hauteurs, longueurs et de deux brise-vues.

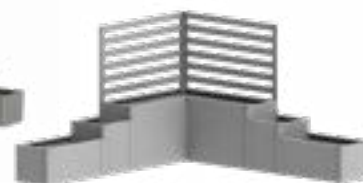

DaVinci® comme séparateur de terrasse

Combinaison de différentes hauteurs, longueurs et de deux treillis.

A photograph of an outdoor fire pit with a fire burning in it. The fire pit is made of dark metal and is filled with logs. In the background, there is a large stack of firewood under a dark metal shelter. The scene is set outdoors on a grassy area.

TOUT POUR
UNE OASIS
D'EXTÉRIEUR



76 Brise-vue



78 MonAmi®



79 Charly®



80 WoodStock®



Brise-vue avec panneau lumineux
gris foncé métallique

Brise-vue

Un décor qui ne
passe pas inaperçu

Votre intimité protégée

Notre brise-vue ne vous protège pas seulement des regards indiscrets, il vous offre aussi une protection contre le vent et la lumière directe du soleil. Grâce au système de fixation simple, les éléments sont extensibles individuellement. Qu'il soit installé de façon autonome ou adossé contre un mur de maison, le brise-vue Biohort permet de séparer joliment les espaces.



argent
métallique

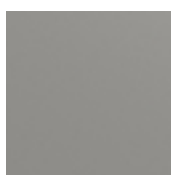

gris quartz
métallique

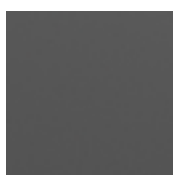

gris foncé
métallique

10 cm 180 cm 10 cm

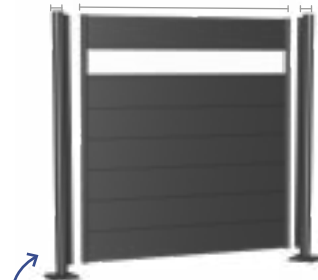

Brise-vue composé de :
1 panneau droit avec lames et 2 poteaux

Les poteaux peuvent servir à la fois de poteaux de début ou de fin et de montant d'angle ou de liaison entre deux brise-vues.



Avantages

- configuration personnalisée
- extrême longévité
- montage simple
- protège du vent, du soleil et des regards indiscrets
- surfaces sans vis ni rivets

Sécurité :

- résistance élevée au vent grâce à un ancrage au sol bien pensé

Fonctionnalité :

- peut s'installer de façon autonome ou contre un mur de maison, etc.
- accessoires de montage disponibles en option (voir Détails techniques)

Page produit



Dimensions (en cm)

Poteaux :

Hauteur réglable sur 25 cm
Diamètre : 10 cm

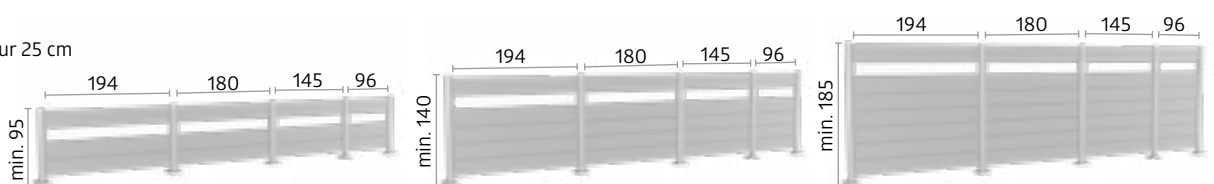

★ Accessoires en option



Composition

L'installation de brise-vue nécessite des brise-vues (avec ou sans panneau lumineux teinté) et les poteaux correspondants.



Variante 1 : poteaux à visser dans le sol, hauteur réglable sur 25 cm

La plaque de base est boulonnée à une fondation en béton résistante au gel à l'aide de tiges d'ancrage (disponibles en option). Le montage directement sur des dalles de terrasse ou des lames en bois ou bois composite ne suffit pas.



Combinaisons pour le brise-vue

Le brise-vue peut être disposé en ligne droite ou en angle.

Toutes les largeurs et hauteurs sont compatibles entre elles et permettent ainsi des gradations de hauteur.

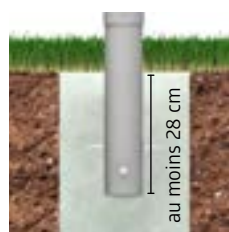

Variante 2 : poteaux à sceller dans du béton, hauteur réglable sur 25 cm

Avec cette variante, le poteau est directement scellé dans une fondation en béton. Dimensions des fondations par points : minimum 50 x 50 cm (varie en fonction de la nature du sol) profondeur minimum : 80 cm (varie en fonction de la hauteur du brise-vue)



MonAmi®, gris foncé métallique

Page produit



MonAmi®

Composteur

Meilleur associé de votre jardin, le composteur MonAmi® allie à la fois praticité et esthétique : surfaces élégantes et lisses à l'extérieur, entièrement équipé à l'intérieur pour un compostage efficace. Deux conduits de ventilation placés au centre créent un effet de cheminée et assurent une circulation d'air fiable. Les fentes sous le couvercle permettent le transfert de la chaleur vers l'extérieur. Maintenant, même le compostage peut être esthétique!

Avantages

- extrême longévité
- surfaces sans vis ni rivets

Fonctionnalité :

- protection intégrée contre les rongeurs grâce au tissu de verre

Équipement de base :

- le système de ventilation assure un processus optimal de pourriture
- vidage facile par la paroi avant coulissante
- ouverture facile du couvercle grâce à un ressort à gaz

Dimensions (en cm)

Volume :
725 l

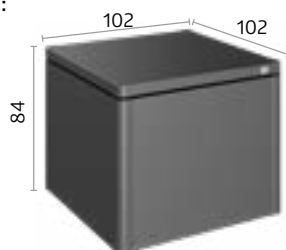
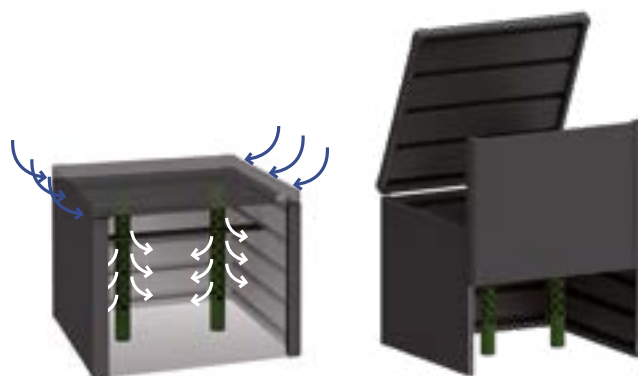
gris foncé
métallique

Conduits de ventilation

Les conduits de ventilation intégrés garantissent une alimentation optimale en oxygène et une circulation de l'air, ce qui est essentiel pour un compostage efficace.

Paroi coulissante

Vidage facile par la paroi avant coulissante.



Charly® T. 2

Charly®

Garage pour robot tondeuse

Votre robot tondeuse vous rend de précieux services. Assurez sa longévité en lui donnant un toit qui le protégera de la pluie. Adapté à tous les modèles standard du marché, le garage pour robot tondeuse Charly® offre tout le confort dont les robots et leurs propriétaires ont besoin. Le couvercle rabattable assure un accès facile au panneau de commande.

Dimensions (en cm)

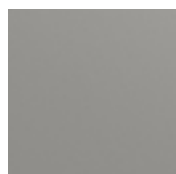
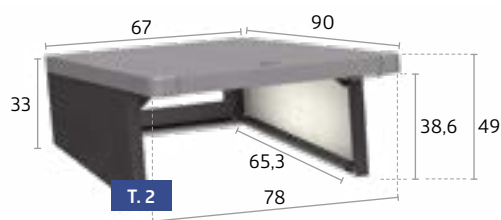

Couvercle :
gris quartz
métallique



Parois latérales :
gris foncé
métallique

Avantages

Sécurité :

- mécanisme de verrouillage rabattable
- protection des bords
- vis de terre pour la fixation au sol

Fonctionnalité :

- accès facile au panneau de commande grâce au couvercle rabattable

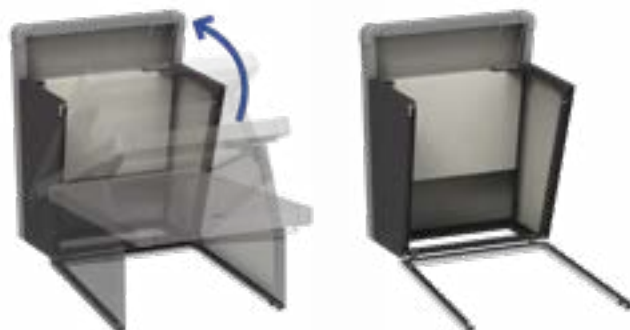

Mécanisme de verrouillage rabattable

Le couvercle rabattable avec système de verrouillage permet un accès facile au panneau de commande.



WoodStock® T. 230, gris foncé métallique

WoodStock®

Polyvalent

À la fois abri bûches et armoire à outils

Une cheminée permet de créer une atmosphère chaleureuse et de se réchauffer en hiver. Mais où stocker le bois de chauffage ? Le modèle WoodStock® offre une solution à la fois propre et durable. En été, vous pourrez y stocker facilement vos meubles de jardin et outils. Autre aspect particulièrement pratique : la possibilité de l'adosser à un mur.



argent
métallique



gris quartz
métallique



gris foncé
métallique



WoodStock® T. 300, gris quartz métallique



Avantages

- stabilité grâce à un cadre en aluminium massif

Sécurité :

- gouttière intégrée sur la partie avant
- utilisation universelle, adaptée aux outils de jardin
- divers accessoires disponibles

Fonctionnalité :

- vis et chevilles pour la fixation au sol

Page produit



Dimensions (en cm)

Volume :

T. 150 : 2,1 m³

T. 230 : 3,1 m³

T. 300 : 4 m³

Possibilité de stocker le bois sur deux rangées (taille max. des bûches : 35 cm)

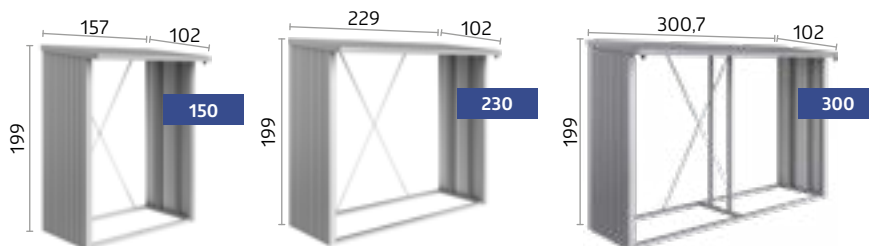

★ Accessoires en option



Plaque de fond en aluminium

Sol d'aluminium en tôle striée de haute qualité, protège le bois et les outils de l'humidité du sol.



Paroi arrière

Tôle en acier galvanisé à chaud et thermolaqué au polyamide.



Kit de portes

(uniquement pour les tailles 150 & 230)

Porte à double vantail avec serrure cylindrique, poignée tournante et système de rangement sur le pan intérieur de chaque battant de porte. Ouverture des portes : 135 x 171 cm (L x H)

D'où le métal :

- + Ne jamais peindre
- + Même après des décennies, l'acier haut de gamme de Biohort ne se déforme pas.
- + La tôle en acier galvanisé à chaud et thermolaqué au polyamide Biohort est incombustible selon la norme EN 13501-1 (classe A1).
- + Même les constructeurs automobiles premium allemands font confiance au même acier que nous.

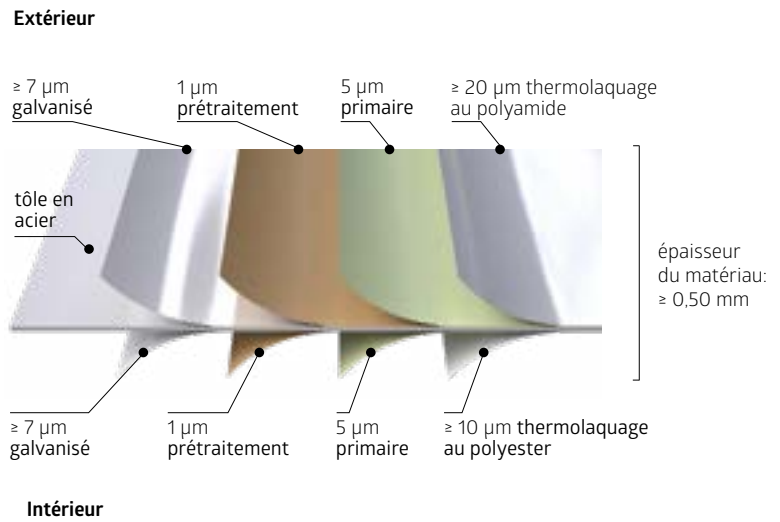

Le saviez-vous ?



Test de stabilité

Un test scientifique effectué par l'université technique de Vienne dans une soufflerie certifiée que les abris de jardin Biohort fixés au sol résistent à des vents réguliers de 150 km/h (force 12) si le montage et l'ancrage ont été effectués dans les règles de l'art. La conception optimale des profilés ainsi que l'utilisation de vis filetées en acier inoxydable contribuent également à la stabilité de nos abris.



Matériaux

Biohort utilise pour ses produits une **tôle en acier galvanisé à chaud** avec un **thermolaquage** supplémentaire au polyamide. Voilà pourquoi nous pouvons offrir en toute sérénité une **garantie de 20 ans** contre la corrosion. La condition préalable est qu'aucune substance agressive (chlore, sel, etc.) n'y soit stockée et qu'il n'y ait pas de conditions environnementales agressives telles que la proximité de la mer ou l'exposition au sel de voirie.



Couleurs Biohort

Les couleurs de peinture utilisées sont spécialement fabriquées pour Biohort et ne correspondent à **aucune référence RAL**. Tous les revendeurs Biohort disposent d'un échantillon de couleur ou d'un modèle d'exposition, nous vous conseillons de le consulter avant de vous décider. Vous pouvez également demander des échantillons gratuits de tôle (nuancier) directement sur notre site Web.

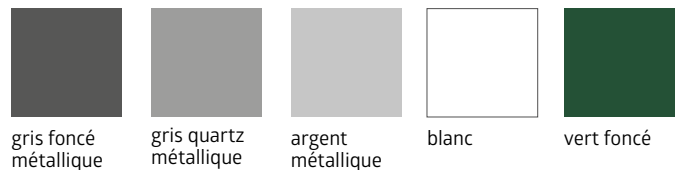

Le développement durable est au cœur de nos exigences

En tant qu'entreprise familiale autrichienne, nous misons sans compromis sur le développement durable depuis plus de 30 ans. Nous sommes conscients de notre responsabilité et agissons toujours selon le mot d'ordre : **les actions d'aujourd'hui ont un impact décisif sur demain – d'un point de vue économique, écologique et social!**

L'environnement par passion

Nous misons sur une production durable et respectueuse de l'environnement. Les produits Biohort ont une très **longue durée de vie** et la tôle en acier usinée est recyclable à 100 %. Des trajets de livraison et de transport courts garantissent des émissions de CO₂ réduites et notre **emballage** est quasi-exclusivement composé de matériau recyclable. Le transport intra-entreprise s'effectue à 100 % au moyen de **véhicules électriques**.

Tous nos bâtiments d'entreprise sont équipés d'**installations photovoltaïques**. Grâce à l'électricité produite à partir de l'énergie solaire, nous couvrons un tiers des besoins annuels en électricité de notre production.

Nous couvrons actuellement 10 % des besoins en énergie de chauffage de nos bâtiments d'exploitation à l'aide de **pompes à chaleur** et, à l'avenir, nous visons 50 % supplémentaires à l'aide d'un **chauffage à la biomasse** provenant de nos résidus de bois. Au total, près de la moitié de nos besoins énergétiques totaux peuvent être couverts par nos propres sources durables.



Acier 100 % recyclable



Fournisseurs locaux







Production en Autriche





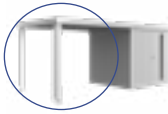

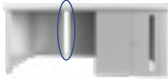
Sources d'énergie durables



Abri de jardin Neo

Neo	Taille	Dimensions extérieures*	Dimensions intérieures	Dimensions des fondations	Poids	Code EAN		
		L x P x H (cm)	L x P x H (cm)	L x P (cm)	(kg)	argent métallique	gris quartz métallique	gris foncé métallique
avec porte standard, ouverture de porte : 83 x 200 cm (L x H), ouverture de porte droite								
	1A	180 x 180 x 222	164 x 164 x 208	173 x 173	211,5	9003414 81003 7	9003414 87003 1	9003414 85003 3
	2A	180 x 236 x 222	164 x 220 x 208	173 x 229	243,7	9003414 81006 8	9003414 87006 2	9003414 85006 4
	3A	180 x 292 x 222	164 x 276 x 208	173 x 285	304,4	9003414 81009 9	9003414 87009 3	9003414 85009 5
	4A	180 x 348 x 222	164 x 332 x 208	173 x 341	335,8	9003414 81014 3	9003414 87014 7	9003414 85014 9
	1B	236 x 180 x 222	220 x 164 x 208	229 x 173	245,9	9003414 81029 7	9003414 87029 1	9003414 85029 3
	2B	236 x 236 x 222	220 x 220 x 208	229 x 229	284,7	9003414 81034 1	9003414 87034 5	9003414 85034 7
	3B	236 x 292 x 222	220 x 276 x 208	229 x 285	349,2	9003414 81040 2	9003414 87040 6	9003414 85040 8
	4B	236 x 348 x 222	220 x 332 x 208	229 x 341	392,9	9003414 81044 0	9003414 87044 4	9003414 85044 6
	1C	292 x 180 x 222	276 x 164 x 208	285 x 173	311,9	9003414 81082 2	9003414 87082 6	9003414 85082 8
	2C	292 x 236 x 222	276 x 220 x 208	285 x 229	348,7	9003414 81085 3	9003414 87085 7	9003414 85085 9
	3C	292 x 292 x 222	276 x 276 x 208	285 x 285	433,9	9003414 81089 1	9003414 87089 5	9003414 85089 7
	4C	292 x 348 x 222	276 x 332 x 208	285 x 341	474,7	9003414 81092 1	9003414 87092 5	9003414 85092 7
	1D	348 x 180 x 222	332 x 164 x 208	341 x 173	340,1	9003414 82024 1	9003414 89024 4	9003414 86024 7
	2D	348 x 236 x 222	332 x 220 x 208	341 x 229	383,5	9003414 82028 9	9003414 89028 2	9003414 86028 5
	3D	348 x 292 x 222	332 x 276 x 208	341 x 285	421,2	9003414 82031 9	9003414 89031 2	9003414 86031 5
	4D	348 x 348 x 222	332 x 332 x 208	341 x 341	515	9003414 82034 0	9003414 89034 3	9003414 86034 6
avec double porte, ouverture de porte : 167 x 200 cm (L x H)								
	1B	236 x 180 x 222	220 x 164 x 208	229 x 173	257,6	9003414 81060 0	9003414 87060 4	9003414 85060 6
	2B	236 x 236 x 222	220 x 220 x 208	229 x 229	296,7	9003414 81063 1	9003414 87063 5	9003414 85063 7
	3B	236 x 292 x 222	220 x 276 x 208	229 x 285	361	9003414 81069 3	9003414 87069 7	9003414 85069 9
	4B	236 x 348 x 222	220 x 332 x 208	229 x 341	400	9003414 81072 3	9003414 87072 7	9003414 85072 9
	1C	292 x 180 x 222	276 x 164 x 208	285 x 173	323,9	9003414 82005 0	9003414 89005 3	9003414 86005 6
	2C	292 x 236 x 222	276 x 220 x 208	285 x 229	360,4	9003414 82008 1	9003414 89008 4	9003414 86008 7
	3C	292 x 292 x 222	276 x 276 x 208	285 x 285	441	9003414 82011 1	9003414 89011 4	9003414 86011 7
	4C	292 x 348 x 222	276 x 332 x 208	285 x 341	485,5	9003414 82014 2	9003414 89014 5	9003414 86014 8
	1D	348 x 180 x 222	332 x 164 x 208	341 x 173	351,9	9003414 82044 9	9003414 89044 2	9003414 86044 5
	2D	348 x 236 x 222	332 x 220 x 208	341 x 229	390,5	9003414 82048 7	9003414 89048 0	9003414 86048 3
	3D	348 x 292 x 222	332 x 276 x 208	341 x 285	479,3	9003414 82051 7	9003414 89051 0	9003414 86051 3
	4D	348 x 348 x 222	332 x 332 x 208	341 x 341	526,7	9003414 82054 8	9003414 89054 1	9003414 86054 4
Extension Auvent pour l'abri de jardin Neo								
	2A-2D	300 x 235 x 220			226,8	9003414 81026 6	9003414 87026 0	9003414 85026 2
	3A-3D	300 x 291 x 220			287,3	9003414 81036 5	9003414 87036 9	9003414 85036 1
	4A-4D	300 x 347 x 220			319,3	9003414 81046 4	9003414 87046 8	9003414 85046 0
Paroi latérale pour auvent								
	2A-2D	203 x 4,3 x 200			65,5	9003414 81028 0	9003414 87028 4	9003414 85028 6
	3A-3D	259 x 4,3 x 200			72,2	9003414 81038 9	9003414 87038 3	9003414 85038 5
	4A-4D	315 x 4,3 x 200			89,7	9003414 81048 8	9003414 87048 2	9003414 85048 4
Paroi arrière pour auvent								
	2A-4D	299 x 4,3 x 200			88,6	9003414 81098 3	9003414 87098 7	9003414 85098 9
Panneau lumineux teinté pour auvent								
	2A-4D	31,8 x 4,2 x 200			7	9003414 47934 0	9003414 47984 5	9003414 47954 8
FloraBoard pour auvent								
	2A-4D	84 x 24 x 197			11,9	9003414 47036 1	9003414 47086 6	9003414 47056 9

* point le plus haut, avancée du toit incluse

Accessoires de fondation	Code EAN	Code EAN	Code EAN	Code EAN
convient pour	Cadre de sol en aluminium	Plaque de fond en aluminium	SmartBase	SmartBase ^{PLUS}
Neo				
1A	9003414 41014 5	9003414 48014 8	9003414 43950 4	9003414 43450 9
1B, 2A	9003414 41024 4	9003414 48024 7	9003414 43954 2	9003414 43454 7
1C, 3A	9003414 41034 3	9003414 48034 6	9003414 43955 9	9003414 43455 4
1D, 4A	9003414 41044 2	9003414 48044 5	9003414 43956 6	9003414 43456 1
2B	9003414 41040 4	9003414 48040 7	9003414 43918 4	9003414 43418 9
2C, 3B	9003414 41054 1	9003414 48054 4	9003414 43960 3	9003414 43460 8
2D, 4B	9003414 41067 1	9003414 48064 3	9003414 43962 7	9003414 43462 2
3C	9003414 41074 9	9003414 48074 2	9003414 43965 8	9003414 43465 3
3D, 4C	9003414 41084 8	9003414 48084 1	9003414 43970 2	9003414 43470 7
4D	9003414 41094 7	9003414 48094 0	9003414 43974 0	9003414 43474 5

Remarque : la perceuse à percussion peut se louer chez un revendeur spécialisé, le foret nécessaire est disponible chez Biohort également.

Foret Ø 40 x 570 mm pour support SDS MAX Ø 18 mm (pour SmartBase^{PLUS})

9003414 **43410** 3

Remarque : en combinaison avec une porte supplémentaire, un colis additionnel sera nécessaire pour SmartBase et SmartBase^{PLUS}.

Colis supplémentaire pour la fondation

9003414 **43505** 6

9003414 **43405** 9

Remarque : si le cadre de sol est posé directement dans un lit de graviers (env. 10 cm de graviers, sans fondations ni dalles), des ancrages sont nécessaires pour une fixation dans le sol. La résistance aux tempêtes doit être assurée par le client. Pour les tailles 1A, 1B, 2A, 2B : 8 pcs au total ; pour les tailles 1C, 3A, 1D, 4A : 10 pcs au total ; pour les tailles 2C, 3B, 2D, 4B : 14 pcs au total ; pour les tailles 3C, 3D, 4C, 4D : 16 pcs au total nécessaires.

Ancrages	Lot de 4 pièces	9003414 41004 6
	Lot de 6 pièces	9003414 41006 0

Aménagement intérieur		Code EAN	Code EAN
convient pour		Revêtement intérieur	Isolation
Porte standard	Double porte		
1A		9003414 46051 5	9003414 46081 2
1B, 2A		9003414 46052 2	9003414 46082 9
	1B	9003414 46053 9	9003414 46081 2
1C, 3A		9003414 46056 0	9003414 46084 3
	1C	9003414 46057 7	9003414 46082 9
1D, 4A		9003414 46058 4	9003414 46086 7
	1D	9003414 46061 4	9003414 46084 3
2B		9003414 46054 6	9003414 46084 3
	2B	9003414 46055 3	9003414 46082 9
2C, 3B		9003414 46059 1	9003414 46086 7
	2C, 3B	9003414 46060 7	9003414 46084 3
2D, 4B		9003414 46062 1	9003414 46088 1
	2D, 4B	9003414 46064 5	9003414 46086 7
3C		9003414 46063 8	9003414 46088 1
	3C	9003414 46065 2	9003414 46086 7
3D, 4C		9003414 46066 9	9003414 46090 4
	3D, 4C	9003414 46067 6	9003414 46088 1
4D		9003414 46068 3	9003414 46093 5
	4D	9003414 46069 0	9003414 46090 4

Accessoires		Dimensions L x P x H (cm)	Code EAN		
dans la couleur correspondante			argent métallique	gris quartz métallique	gris foncé métallique
Panneau lumineux	teinté	32 x 3,3 x 207	9003414 47034 7	9003414 47084 2	9003414 47054 5
Porte supplémentaire		83 x 3 x 203	9003414 81002 0	9003414 87002 4	9003414 85002 6
Support de petits outils	Lot de 2 pièces	30 x 5 x 3,5	9003414 47032 3	9003414 47082 8	9003414 47052 1
FloraBoard		84 x 24 x 205	9003414 47035 4	9003414 47085 9	9003414 47055 2

Accessoires		Dimensions L x P x H (cm)	Code EAN
Accessoires en acier galvanisé à chaud, recouvert en gris-blanc			
Étagères	Lot de 2 pièces	56 x 26 x 17,3	9003414 45040 0
	Lot de 4 pièces	56 x 26 x 17,3	9003414 45050 9
	Lot de 2 pièces	56 x 44,5 x 17,3	9003414 45060 8
Panier	avec rail mural	56 x 34 x 20	9003414 47073 6
Jeu de crochets	deux doubles crochets et un crochet pour outil à manche	56 x 23 x 10	9003414 47072 9
Support d'outils	Lot de 2 pièces	28 x 10,4 x 17,2	9003414 47021 7
Bacs pour porte	Lot de 2 pièces	34 x 10 x 9,5	9003414 46025 6
Bacs étagères	Lot de 2 pièces	72 x 16 x 11	9003414 46026 3
Seuil de rampe	possible uniquement avec double porte et cadre de sol	170,5 x 9,1 x 3	9003414 41001 5
BikeLift®	Standard	33 x 184 x 28	9003414 49052 9
	avec dispositif de pivotement	33 x 184 x 39	9003414 49053 6
Support de vélo BikeMax	Lot d'1 pièce	14,5 x 8 x 205,5	9003414 49030 7
Râtelier BikeHolder	Set pour 2 vélos	56 x 17,7 x 33	9003414 49032 1
Support pour installation électrique		28 x 4 x 204	9003414 46034 8
Éclairage LED		44 x 4 x 1,5	9003414 46041 6





Disponible en deux couleurs et neuf tailles.
Vous trouverez les variantes, accessoires et détails techniques dans le catalogue supplémentaire ou sur www.biohort.com/casanova.

CATALOGUE
SUPPLÉMENTAIRE
à demander sur :
www.biohort.com





Abris de jardin HighLine®, Panorama®, AvantGarde® et AvantGarde® ECO





HighLine®	Taille	Dimensions			Poids (kg)	Code EAN		
		extérieures* L x P x H (cm)	intérieures L x P x H (cm)	des fondations L x P (cm)		argent métallique	gris quartz métallique	gris foncé métallique
avec porte standard, ouverture de porte : 76 x 182 cm (L x H), ouverture de porte droite								
	H5	155 x 275 x 222	132 x 252 x 210	137 x 257	222,8	9003414 83010 3	9003414 88010 8	9003414 84010 2
	H1	275 x 155 x 222	252 x 132 x 210	257 x 137	214,5	9003414 83020 2	9003414 88020 7	9003414 84020 1
	H2	275 x 195 x 222	252 x 172 x 210	257 x 177	232	9003414 83030 1	9003414 88030 6	9003414 84030 0
	H3	275 x 235 x 222	252 x 212 x 210	257 x 217	267,5	9003414 83040 0	9003414 88040 5	9003414 84040 9
	H4	275 x 275 x 222	252 x 252 x 210	257 x 257	283,6	9003414 83050 9	9003414 88050 4	9003414 84050 8
	H5	275 x 315 x 222	252 x 292 x 210	257 x 297	317,8	9003414 83060 8	9003414 88060 3	9003414 84060 7
H6	315 x 315 x 222	292 x 292 x 210	297 x 297	377	9003414 83070 7	9003414 88070 2	9003414 84070 6	
avec double porte, ouverture de porte : 155 x 182 cm (L x H)								
	H1	275 x 155 x 222	252 x 132 x 210	257 x 137	226,9	9003414 83029 5	9003414 88029 0	9003414 84029 4
	H2	275 x 195 x 222	252 x 172 x 210	257 x 177	244,4	9003414 83039 4	9003414 88039 9	9003414 84039 3
	H3	275 x 235 x 222	252 x 212 x 210	257 x 217	279,9	9003414 83049 3	9003414 88049 8	9003414 84049 2
	H4	275 x 275 x 222	252 x 252 x 210	257 x 257	296	9003414 83059 2	9003414 88059 7	9003414 84059 1
	H5	275 x 315 x 222	252 x 292 x 210	257 x 297	330,2	9003414 83069 1	9003414 88069 6	9003414 84069 0
	H6	315 x 315 x 222	292 x 292 x 210	297 x 297	389,4	9003414 83079 0	9003414 88079 5	9003414 84079 9
Extension								
Auvent taille S pour abri de jardin HighLine®, largeur : 150 cm								
	H2	150 x 195 x 222			75,8	9003414 83836 9	9003414 88836 4	9003414 84836 8
	H3	150 x 235 x 222			86,7	9003414 83846 8	9003414 88846 3	9003414 84846 7
	H4	150 x 275 x 222			94,2	9003414 83856 7	9003414 88856 2	9003414 84856 6
	H5, H6	150 x 315 x 222			104,1	9003414 83866 6	9003414 88866 1	9003414 84866 5
Auvent taille L pour abri de jardin HighLine®, largeur : 282 cm								
	H2	282 x 195 x 222			115	9003414 83036 3	9003414 88036 8	9003414 84036 2
	H3	282 x 235 x 222			134,6	9003414 83046 2	9003414 88046 7	9003414 84046 1
	H4	282 x 275 x 222			141,3	9003414 83056 1	9003414 88056 6	9003414 84056 0
	H5, H6	282 x 315 x 222			155,8	9003414 83066 0	9003414 88066 5	9003414 84066 9
Paroi latérale pour auvent taille S et taille L								
	H2	157 x 2,5 x 181			37,8	9003414 83038 7	9003414 88038 2	9003414 84038 6
	H3	197 x 2,5 x 181			45,6	9003414 83048 6	9003414 88048 1	9003414 84048 5
	H4	237 x 2,5 x 181			54,8	9003414 83058 5	9003414 88058 0	9003414 84058 4
	H5, H6	277 x 2,5 x 181			62,8	9003414 83068 4	9003414 88068 9	9003414 84068 3
Paroi arrière pour auvent taille S, largeur : 150 cm								
	S	134 x 4 x 181			33,8	9003414 83097 4	9003414 88097 9	9003414 84097 3
	Paroi arrière pour auvent taille L, largeur : 282 cm							
	L	266 x 4 x 181			61,2	9003414 83098 1	9003414 88098 6	9003414 84098 0
	Panorama®							
avec porte standard, ouverture de porte : 76 x 182 cm (L x H), ouverture de porte droite								
	P1	273 x 158 x 227	252 x 132 x 220	257 x 137	202,2	9003414 13020 3	9003414 18020 8	9003414 14020 2
	P2	273 x 198 x 227	252 x 172 x 220	257 x 177	225,7	9003414 13030 2	9003414 18030 7	9003414 14030 1
	P3	273 x 238 x 227	252 x 212 x 220	257 x 217	250	9003414 13040 1	9003414 18040 6	9003414 14040 0
	P4	273 x 278 x 227	252 x 252 x 220	257 x 257	271,9	9003414 13050 0	9003414 18050 5	9003414 14050 9
	P5	273 x 318 x 227	252 x 292 x 220	257 x 297	293,9	9003414 13060 9	9003414 18060 4	9003414 14060 8
avec double porte, ouverture de porte : 155 x 182 cm (L x H)								
	P1	273 x 158 x 227	252 x 132 x 220	257 x 137	214,6	9003414 13029 6	9003414 18029 1	9003414 14029 5
	P2	273 x 198 x 227	252 x 172 x 220	257 x 177	238,1	9003414 13039 5	9003414 18039 0	9003414 14039 4
	P3	273 x 238 x 227	252 x 212 x 220	257 x 217	262,4	9003414 13049 4	9003414 18049 9	9003414 14049 3
	P4	273 x 278 x 227	252 x 252 x 220	257 x 257	284,3	9003414 13059 3	9003414 18059 8	9003414 14059 2
	P5	273 x 318 x 227	252 x 292 x 220	257 x 297	306,3	9003414 13069 2	9003414 18069 7	9003414 14069 1

* point le plus haut, avancée du toit incluse

AvantGarde®	Taille	Dimensions extérieures*	Dimensions intérieures	Dimensions des fondations	Poids	Code EAN		
		L x P x H (cm)	L x P x H (cm)	L x P (cm)	(kg)	argent métallique	gris quartz métallique	gris foncé métallique
	avec porte standard, ouverture de porte : 76 x 182 cm (L x H), ouverture de porte droite							
	A1	180 x 220 x 218	172 x 172 x 209	177 x 177	155,8	9003414 15010 2	9003414 19010 8	9003414 17010 0
	A2	180 x 260 x 218	172 x 212 x 209	177 x 217	175,7	9003414 15020 1	9003414 19020 7	9003414 17020 9
	A3	180 x 300 x 218	172 x 252 x 209	177 x 257	194,2	9003414 15030 0	9003414 19030 6	9003414 17030 8
	A4	180 x 380 x 222	172 x 332 x 209	177 x 337	237,3	9003414 15040 9	9003414 19040 5	9003414 17040 7
	A5	260 x 220 x 218	252 x 172 x 209	257 x 177	191	9003414 15050 8	9003414 19050 4	9003414 17050 6
	A6	260 x 260 x 218	252 x 212 x 209	257 x 217	214,5	9003414 15060 7	9003414 19060 3	9003414 17060 5
	A7	260 x 300 x 218	252 x 252 x 209	257 x 257	230,8	9003414 15070 6	9003414 19070 2	9003414 17070 4
	A8	260 x 380 x 222	252 x 332 x 209	257 x 337	281,5	9003414 15080 5	9003414 19080 1	9003414 17080 3
	avec double porte, ouverture de porte : A1 – A4 : 139 x 182 cm (L x H) A5 – A8 : 155 x 182 cm (L x H)							
	A1	180 x 220 x 218	172 x 172 x 209	177 x 177	167	9003414 15019 5	9003414 19019 1	9003414 17019 3
	A2	180 x 260 x 218	172 x 212 x 209	177 x 217	186,9	9003414 15029 4	9003414 19029 0	9003414 17029 2
	A3	180 x 300 x 218	172 x 252 x 209	177 x 257	202,4	9003414 15039 3	9003414 19039 9	9003414 17039 1
	A4	180 x 380 x 222	172 x 332 x 209	177 x 337	247	9003414 15049 2	9003414 19049 8	9003414 17049 0
	A5	260 x 220 x 218	252 x 172 x 209	257 x 177	203,4	9003414 15059 1	9003414 19059 7	9003414 17059 9
	A6	260 x 260 x 218	252 x 212 x 209	257 x 217	226,9	9003414 15069 0	9003414 19069 6	9003414 17069 8
	A7	260 x 300 x 218	252 x 252 x 209	257 x 257	243,2	9003414 15079 9	9003414 19079 5	9003414 17079 7
A8	260 x 380 x 222	252 x 332 x 209	257 x 337	293,9	9003414 15089 8	9003414 19089 4	9003414 17089 6	
AvantGarde®ECO	Taille	Dimensions extérieures*	Dimensions intérieures	Dimensions des fondations	Poids	Code EAN		
		L x P x H (cm)	L x P x H (cm)	L x P (cm)	(kg)	argent métallique	gris quartz métallique	gris foncé métallique
	avec porte standard, ouverture de porte : 76 x 182 cm (L x H), ouverture de porte droite							
	A1	180 x 220 x 218	172 x 172 x 209	177 x 177	128	9003414 15610 4	9003414 19610 0	9003414 17610 2
	A2	180 x 260 x 218	172 x 212 x 209	177 x 217	146	9003414 15620 3	9003414 19620 9	9003414 17620 1
	A3	180 x 300 x 218	172 x 252 x 209	177 x 257	161	9003414 15630 2	9003414 19630 8	9003414 17630 0
	A4	180 x 380 x 222	172 x 332 x 209	177 x 337	204	9003414 15640 1	9003414 19640 7	9003414 17640 9
	A5	260 x 220 x 218	252 x 172 x 209	257 x 177	160	9003414 15650 0	9003414 19650 6	9003414 17650 8
	A6	260 x 260 x 218	252 x 212 x 209	257 x 217	182	9003414 15660 9	9003414 19660 5	9003414 17660 7
	A7	260 x 300 x 218	252 x 252 x 209	257 x 257	194	9003414 15670 8	9003414 19670 4	9003414 17670 6
	A8	260 x 380 x 222	252 x 332 x 209	257 x 337	246	9003414 15680 7	9003414 19680 3	9003414 17680 5
	avec double porte, ouverture de porte : A1 – A4 : 139 x 182 cm (L x H) A5 – A8 : 155 x 182 cm (L x H)							
	A1	180 x 220 x 218	172 x 172 x 209	177 x 177	133	9003414 15619 7	9003414 19619 3	9003414 17619 5
	A2	180 x 260 x 218	172 x 212 x 209	177 x 217	151	9003414 15629 6	9003414 19629 2	9003414 17629 4
	A3	180 x 300 x 218	172 x 252 x 209	177 x 257	166	9003414 15639 5	9003414 19639 1	9003414 17639 3
	A4	180 x 380 x 222	172 x 332 x 209	177 x 337	215	9003414 15649 4	9003414 19649 0	9003414 17649 2
	A5	260 x 220 x 218	252 x 172 x 209	257 x 177	163	9003414 15659 3	9003414 19659 9	9003414 17659 1
	A6	260 x 260 x 218	252 x 212 x 209	257 x 217	185	9003414 15669 2	9003414 19669 8	9003414 17669 0
	A7	260 x 300 x 218	252 x 252 x 209	257 x 257	197	9003414 15679 1	9003414 19679 7	9003414 17679 9
A8	260 x 380 x 222	252 x 332 x 209	257 x 337	249	9003414 15689 0	9003414 19689 6	9003414 17689 8	

* point le plus haut, avancée du toit incluse

Accessoires de fondation			Code EAN	Code EAN	Code EAN	Code EAN	
convient pour			Cadre de sol en aluminium	Plaque de fond en aluminium	SmartBase	SmartBase ^{PLUS}	
HighLine®	Panorama®	AvantGarde®					
		AvantGarde®ECO					
		A1	9003414 41031 2	9003414 48031 5	9003414 43946 7	9003414 43446 2	
		A2	9003414 41071 8	9003414 48071 1	9003414 43988 7	9003414 43488 2	
H1, HS	P1		9003414 41022 0	9003414 48022 3	9003414 43952 8	9003414 43452 3	
H2	P2	A3, A5	9003414 41041 1	9003414 48041 4	9003414 43958 0	9003414 43458 5	
		A4	9003414 41081 7	9003414 48081 0	9003414 43976 4	9003414 43476 9	
H3	P3	A6	9003414 41042 8	9003414 48042 1	9003414 43963 4	9003414 43463 9	
H4	P4	A7	9003414 41051 0	9003414 48051 3	9003414 43968 9	9003414 43468 4	
H5	P5	A8	9003414 41062 6	9003414 48062 9	9003414 43973 3	9003414 43473 8	
			9003414 41061 9	9003414 48061 2	9003414 43978 8	9003414 43478 3	
H6			9003414 41043 5	9003414 48043 8	9003414 43995 5	9003414 43495 0	
Remarque : la perceuse à percussion peut se louer chez un revendeur spécialisé, le foret nécessaire est disponible chez Biohort également.							
Foret Ø 40 x 570 mm pour support SDS MAX Ø 18 mm (pour SmartBase ^{PLUS})						9003414 43410 3	
Remarque : en combinaison avec une porte supplémentaire, un colis additionnel sera nécessaire pour SmartBase et SmartBase ^{PLUS} .							
Colis supplémentaire pour la fondation						9003414 43505 6	9003414 43405 9
Remarque : si le cadre de sol est posé directement dans un lit de graviers (env. 10 cm de graviers, sans fondations ni dalles), des ancrages sont nécessaires pour une fixation dans le sol. La résistance aux tempêtes doit être assurée par le client. Pour la taille A1, HS, H1, P1 : 8 pcs au total ; pour les tailles H2, P2, A2, H3, P3, A3, A4, A5, A6 : 10 pcs au total ; pour les tailles H4, P4, H5, P5, H6, A7, A8 : 12 pcs au total nécessaires.							
Ancrages	Lot de 4 pièces		9003414 41004 6				
	Lot de 6 pièces		9003414 41006 0				

Accessoires		Dimensions L x P x H (cm) / Couleur				
dans la couleur correspondante			HighLine®	Panorama®	AvantGarde®	AvantGarde®ECO
Porte supplémentaire	avec ensemble de poignées inox et ressorts à gaz	argent métallique	9003414 83002 8	9003414 83002 8	9003414 83002 8	-
		gris quartz métallique	9003414 88002 3	9003414 88002 3	9003414 88002 3	-
		gris foncé métallique	9003414 84002 7	9003414 84002 7	9003414 84002 7	-
Porte supplémentaire ECO	moulurée, avec serrure cylindrique à poignée tournante et crochet de fixation	argent métallique	-	-	-	9003414 83602 0
		gris quartz métallique	-	-	-	9003414 88602 5
		gris foncé métallique	-	-	-	9003414 84602 9
Élément fenêtre		argent métallique	9003414 43065 5	9003414 43065 5	9003414 43065 5	9003414 43065 5
		gris quartz métallique	9003414 43085 3	9003414 43085 3	9003414 43085 3	9003414 43085 3
		gris foncé métallique	9003414 43055 6	9003414 43055 6	9003414 43055 6	9003414 43055 6
Descentes d'eaux pluviales		argent métallique	9003414 44025 8	9003414 44024 1	9003414 44022 7	9003414 44022 7
		gris quartz métallique	9003414 44085 2	9003414 44084 5	9003414 44082 1	9003414 44082 1
		gris foncé métallique	9003414 44065 4	9003414 44064 7	9003414 44062 3	9003414 44062 3
FloraBoard		argent métallique	9003414 47030 9	9003414 47030 9	9003414 47030 9	9003414 47030 9
		gris quartz métallique	9003414 47080 4	9003414 47080 4	9003414 47080 4	9003414 47080 4
		gris foncé métallique	9003414 47050 7	9003414 47050 7	9003414 47050 7	9003414 47050 7
Support de petits outils	Lot de 2 pièces	argent métallique	9003414 47031 6	9003414 47031 6	9003414 47031 6	-
		gris quartz métallique	9003414 47081 1	9003414 47081 1	9003414 47081 1	-
		gris foncé métallique	9003414 47051 4	9003414 47051 4	9003414 47051 4	-
Support de petits outils ECO	Lot de 2 pièces adapté aux portes ECO	argent métallique	-	-	-	9003414 47032 3
		gris quartz métallique	-	-	-	9003414 47082 8
		gris foncé métallique	-	-	-	9003414 47052 1
en acier galvanisé à chaud						
Fixations verticales	Lot de 2 pièces	4 x 4 x 185	9003414 46021 8	9003414 46021 8	9003414 46021 8	9003414 46021 8
	Lot de 2 pièces	72 x 24,5 x 7	9003414 45010 3	9003414 45010 3	9003414 45010 3	9003414 45010 3
Étagères	Lot de 4 pièces	72 x 24,5 x 7	9003414 45020 2	9003414 45020 2	9003414 45020 2	9003414 45020 2
	Lot de 2 pièces	72 x 43,5 x 7	9003414 45030 1	9003414 45030 1	9003414 45030 1	9003414 45030 1
Table pliante		69,2 x 57,5 x 40	9003414 40011 5	9003414 40011 5	9003414 40011 5	9003414 40011 5
Panier	avec rail mural	67 x 34 x 20	9003414 47071 2	9003414 47071 2	9003414 47071 2	9003414 47071 2
Jeu de crochets	deux doubles crochets et un crochet pour outil à manche	72 x 17 x 73	9003414 47070 5	9003414 47070 5	9003414 47070 5	9003414 47070 5
Support d'outils	Lot de 4 pièces	13 x 9,5 x 30	9003414 47020 0	9003414 47020 0	9003414 47020 0	9003414 47020 0
Bacs pour porte	Lot de 2 pièces	34 x 10 x 9,5	9003414 46025 6	9003414 46025 6	9003414 46025 6	9003414 46025 6
Bacs étagères	Lot de 2 pièces	72 x 16 x 11	9003414 46026 3	9003414 46026 3	9003414 46026 3	9003414 46026 3
Seuil de rampe	possible uniquement avec double porte et cadre de sol	135 x 14,5 x 7	9003414 41000 8	9003414 41000 8	9003414 41000 8	9003414 41000 8
BikeLift®	Standard	33 x 184 x 27,5	9003414 49050 5	9003414 49050 5	9003414 49050 5	9003414 49050 5
	avec dispositif de pivotement	33 x 184 x 38,5	9003414 49051 2	9003414 49051 2	9003414 49051 2	9003414 49051 2
Support de vélo BikeMax	Lot d'1 pièce	4 x 4 x 185	9003414 49011 6	9003414 49011 6	9003414 49011 6	9003414 49011 6
	Lot de 2 pièces		9003414 49021 5	9003414 49021 5	9003414 49021 5	9003414 49021 5
Râtelier BikeHolder	Set pour 3 vélos	72 x 10 x 33	9003414 49012 3	9003414 49012 3	9003414 49012 3	9003414 49012 3
Support pour installation électrique		20 x 4 x 185	9003414 46031 7	9003414 46031 7	9003414 46031 7	9003414 46031 7
Éclairage LED		44 x 4 x 1,5	9003414 46041 6	9003414 46041 6	9003414 46041 6	9003414 46041 6
Les ressorts à gaz sont de série dans l'équipement de base! Exception : AvantGarde®ECO et porte supplémentaire ECO						
Set de ressorts à gaz adapté aux portes ECO	Lot d'1 pièce	34 x 2 x 2	-	-	-	9003414 83608 2
	Lot de 2 pièces	34 x 2 x 2	-	-	-	9003414 83609 9

Abri de jardin Europa et armoire à outils

Europa	Taille	Dimensions extérieures*	Dimensions intérieures	Dimensions des fondations	Poids	Code EAN					
		L x P x H (cm)	L x P x H (cm)	L x P (cm)	(kg)	argent métallique	gris quartz métallique	gris foncé métallique	vert foncé		
		Ouverture de porte : 135 x 170 cm (L x H)									
	1	172 x 84 x 196	150 x 78 x 188	155 x 83	90,4	9003414 29010 5	9003414 22010 2	9003414 24010 0	9003414 23010 1		
	2	172 x 156 x 196	150 x 150 x 188	155 x 155	115,2	9003414 29020 4	9003414 22020 1	9003414 24020 9	9003414 23020 0		
	3	244 x 156 x 203	222 x 150 x 195	227 x 155	139,4	9003414 29030 3	9003414 22030 0	9003414 24030 8	9003414 23030 9		
	4	244 x 228 x 203	222 x 222 x 195	227 x 227	167,8	9003414 29040 2	9003414 22040 9	9003414 24040 7	9003414 23040 8		
	5	316 x 228 x 209	294 x 222 x 202	299 x 227	202,6	9003414 29050 1	9003414 22050 8	9003414 24050 6	9003414 23050 7		
	6	244 x 300 x 203	222 x 294 x 195	227 x 299	197,8	9003414 29060 0	9003414 22060 7	9003414 24060 5	9003414 23060 6		
	7	316 x 300 x 209	294 x 294 x 202	299 x 299	233,9	9003414 29070 9	9003414 22070 6	9003414 24070 4	9003414 23070 5		
	2A	244 x 84 x 203	222 x 78 x 195	227 x 83	112,2	9003414 29080 8	9003414 22080 5	9003414 24080 3	9003414 23080 4		
	4A	316 x 156 x 209	294 x 150 x 202	299 x 155	165,1	9003414 29090 7	9003414 22090 4	9003414 24090 2	9003414 23090 3		
Extension	Auvent pour l'abri de jardin Europa										
	2,3,4A	150 x 156 x 170			21,7	9003414 42019 9	9003414 42012 0	9003414 42014 4	9003414 42040 3		
	4,5	150 x 228 x 170			27,5	9003414 42029 8	9003414 42022 9	9003414 42024 3	9003414 42050 2		
	6,7	150 x 300 x 170			35,2	9003414 42039 7	9003414 42032 8	9003414 42034 2	9003414 42060 1		

* point le plus haut, avancée du toit incluse

Armoire à outils	Taille	Dimensions extérieures*	Dimensions intérieures	Dimensions des fondations	Poids	Code EAN		
		L x P x H (cm)	L x P x H (cm)	L x P (cm)	(kg)	argent métallique	gris quartz métallique	gris foncé métallique
Ouverture de porte : T. 90 : 65 x 170 cm (L x H). À partir de Taille 150 : 135 x 170 cm (L x H)								
	90	93 x 83 x 182,5	88 x 78 x 177	93 x 83	56,4	9003414 34030 5	9003414 30030 9	9003414 31030 8
	150	155 x 83 x 182,5	150 x 78 x 177	155 x 83	88,1	9003414 34010 7	9003414 30010 1	9003414 31010 0
	150 ^{LARGE}	156 x 155 x 184	150 x 150 x 177	155 x 155	env. 110,2	9003414 34910 2	9003414 30910 4	9003414 31910 3
	190	191 x 83 x 182,5	186 x 78 x 177	191 x 83	101,4	9003414 34060 2	9003414 30060 6	9003414 31060 5
	190 ^{LARGE}	192 x 155 x 184	186 x 150 x 177	191 x 155	env. 124,1	9003414 34960 5	9003414 30960 9	9003414 31960 8
	230	227 x 83 x 182,5	222 x 78 x 177	227 x 83	109,9	9003414 34080 0	9003414 30080 4	9003414 31080 3
230 ^{LARGE}	228 x 155 x 184	222 x 150 x 177	227 x 155	env. 133,7	9003414 34980 3	9003414 30980 7	9003414 31980 6	

*point le plus haut, avancée du toit incluse

Accessoires de fondation		Code EAN	Code EAN	Code EAN	Code EAN
convient pour		Cadre de sol en aluminium	Plaque de fond en aluminium	SmartBase	SmartBase ^{PLUS}
Europa	Armoire à outils				
	90	9003414 41011 4	9003414 48011 7	9003414 43982 5	9003414 43482 0
1	150	9003414 41010 7	9003414 48010 0	9003414 43901 6	9003414 43401 1
2	150 ^{LARGE}	9003414 41020 6	9003414 48020 9	9003414 43906 1	9003414 43406 6
	190	9003414 41012 1	9003414 48012 4	9003414 43929 0	9003414 43426 4
	190 ^{LARGE}	9003414 41015 2	9003414 48015 5	9003414 43910 8	9003414 43510 0
2A	230	9003414 41080 0	9003414 48080 3	9003414 43936 8	9003414 43436 3
3	230 ^{LARGE}	9003414 41030 5	9003414 48030 8	9003414 43912 2	9003414 43412 7
4		9003414 41040 4	9003414 48040 7	9003414 43918 4	9003414 43418 9
4A		9003414 41090 9	9003414 48090 2	9003414 43942 9	9003414 43442 4
5, 6		9003414 41050 3	9003414 48050 6	9003414 43923 8	9003414 43423 3
7		9003414 41070 1	9003414 48070 4	9003414 43930 6	9003414 43430 1



Remarque : la perceuse à percussion peut se louer chez un revendeur spécialisé, le foret nécessaire est disponible chez Biohort également.

Foret Ø 40 x 570 mm pour support SDS MAX Ø 18 mm (pour SmartBase^{PLUS})

9003414 43410 3

Remarque : si le cadre de sol est posé directement dans un lit de graviers (env. 10 cm de graviers, sans fondations ni dalles), des ancrages sont nécessaires pour une fixation dans le sol. La résistance aux tempêtes doit être assurée par le client. Pour les tailles 1, 90, 150 : 4 pcs au total ; pour les tailles 2, 2A, 150^{LARGE}, 190, 190^{LARGE}, 230 : 6 pcs au total ; pour la taille 3, 4, 4A, 230^{LARGE} : 8 pcs au total ; pour les tailles 5, 6, 7 : 10 pcs au total nécessaires.

Ancrages	Lot de 4 pièces	9003414 41004 6
	Lot de 6 pièces	9003414 41006 0

Accessoires		Dimensions L x P x H (cm) / Couleur		
dans la couleur correspondante				
Double porte supplémentaire	moulurée, avec serrure cylindrique à poignée tournante et crochet de fixation	argent métallique	9003414 29001 3	-
		gris quartz métallique	9003414 22001 0	-
		gris foncé métallique	9003414 24001 8	-
		vert foncé	9003414 23001 9	-
Descentes d'eaux pluviales		argent métallique	9003414 44070 8	-
		gris quartz métallique	9003414 44080 7	-
		gris foncé métallique	9003414 44050 0	-
		vert foncé	9003414 44040 1	-
Élément fenêtre		argent métallique	9003414 43060 0	-
		gris quartz métallique	9003414 43080 8	-
		gris foncé métallique	9003414 43050 1	-
		vert foncé	9003414 43040 2	-
en acier galvanisé à chaud				
Fixations verticales	Lot de 2 pièces	4 x 4 x 173	9003414 46020 1	9003414 46020 1
	Lot de 2 pièces	72 x 24,5 x 7	9003414 45010 3	9003414 45010 3
Étagères	Lot de 4 pièces	72 x 24,5 x 7	9003414 45020 2	9003414 45020 2
	Lot de 2 pièces	72 x 43,5 x 7	9003414 45030 1	9003414 45030 1
Table pliante		69,2 x 57,5 x 40	9003414 40011 5	9003414 40011 5
Panier	avec rail mural	67 x 34 x 20	9003414 47071 2	9003414 47071 2
Jeu de crochets	deux doubles crochets et un crochet pour outil à manche	72 x 17 x 73	9003414 47070 5	9003414 47070 5
Support d'outils	Lot de 4 pièces	13 x 9,5 x 30	9003414 47020 0	9003414 47020 0
Bacs pour porte	Lot de 2 pièces	34 x 10 x 9,5	9003414 46025 6	9003414 46025 6
Bacs étagères	Lot de 2 pièces	72 x 16 x 11	9003414 46026 3	9003414 46026 3
Support pour installation électrique		28 x 6 x 172,5	9003414 46030 0	9003414 46030 0
Éclairage LED		44 x 4 x 1,5	9003414 46041 6	9003414 46041 6
Seuil de rampe	possible uniquement avec double porte et cadre de sol	135 x 14,5 x 7	9003414 41000 8	-
	Standard	33 x 184 x 27,5	9003414 49050 5	-
BikeLift®	avec dispositif de pivotement	33 x 184 x 38,5	9003414 49051 2	-
	peut uniquement être monté au centre de la paroi arrière			
Support de vélo BikeMax	Lot d'1 pièce	4 x 4 x 173	9003414 49010 9	-
	Lot de 2 pièces		9003414 49020 8	-
Râtelier BikeHolder	Set pour 3 vélos	72 x 10 x 33	9003414 49012 3	-

Coffres d'extérieur, range-vélos et cache-poubelles

Romeo®	Taille	Dimensions extérieures	Dimensions intérieures	Volume	Poids	Code EAN		
		L x P x H (cm)	L x P x H (cm)	(l)	(kg)	argent métallique	gris quartz métallique	gris foncé métallique
	M	132 x 57 x 140	127 x 46 x 135	800	68,1	9003414 55070 4	9003414 58070 1	9003414 56070 3
	L	132 x 87 x 140	127 x 76 x 135	1300	81,9	9003414 55080 3	9003414 58080 0	9003414 56080 2
Accessoires		pour les tailles		Dimensions L x P x H (cm)		Code EAN		
Étagères		M, L		61 x 43 x 40 (2 parties)		9003414 75055 5		

StoreMax®	Taille	Dimensions extérieures	Dimensions intérieures	Volume	Poids	Code EAN		
		L x P x H (cm)	L x P (cm)	(l)	(kg)	argent métallique	gris quartz métallique	gris foncé métallique
	120	117 x 73 x 109	114 x 62	740	48,2	9003414 72060 2	9003414 70060 4	9003414 73060 1
	160	163 x 78 x 120	160 x 67	1200	65,1	9003414 72010 7	9003414 70010 9	9003414 73010 6
	190	190 x 97 x 136	188 x 86	2080	88,8	9003414 72020 6	9003414 70020 8	9003414 73020 5
Accessoires		pour les tailles		Dimensions L x P x H (cm)		Code EAN		
Jeu d'étagères d'angle (triangle)		120, 160		54 x 54 x 53,5		9003414 74010 5		
Sol intermédiaire		160		160 (2 x 80) x 59,5 x 53,5		9003414 75010 4		
		190		187 (2 x 93,5) x 74,5 x 53,5		9003414 75020 3		
Jeu d'étagères		190		72 x 24,5 x 53,5		9003414 74020 4		
Râtelier BikeHolder		190		72 x 15 x 33		9003414 74030 3		

HighBoard	Taille	Dimensions extérieures	Dimensions intérieures	Volume	Poids	Code EAN		
		L x P x H (cm)	L x P x H (cm)	(l)	(kg)	argent métallique	gris quartz métallique	gris foncé métallique
	160	160,5 x 70,5 x 118	156 x 62 x 113	1150	82,7	9003414 72015 2	9003414 70015 4	9003414 73015 1
	200	200,5 x 84,5 x 127	195 x 76 x 120	2150	114,5	9003414 72025 1	9003414 70025 3	9003414 73025 0
Accessoires		pour les tailles		Dimensions L x P x H (cm)		Code EAN		
Support de petits outils		160, 200		51,6 x 3,5 x 5		9003414 47031 6 9003414 47081 1 9003414 47051 4		
Filet de rangement		160, 200		25 x 67 x 2		9003414 67010 5		
Sol intermédiaire		160		78 x 30 x 53,5 par étagère (4 parties)		9003414 75015 9		
		200		97 x 74 x 53,5 par étagère (2 parties)		9003414 75025 8		
Panier type B		160		54,5 x 50 x 20		9003414 67071 6		
Panier type C		200		68,5 x 67 x 20		9003414 67072 3		
Râtelier BikeHolder		200		72 x 10 x 33		9003414 49012 3		
Support pour installation électrique		200		58 x 2 x 23		9003414 46032 4		

LoungeBox®	Taille	Dimensions extérieures	Dimensions intérieures	Volume	Poids	Code EAN		
		L x P x H (cm)	L x P x H (cm)	(l)	(kg)	argent métallique	gris quartz métallique	gris foncé métallique
	160	160 x 70 x 83,5	159 x 66 x 77	850	50,1	9003414 64065 8	9003414 68065 4	9003414 65065 7
	200	200 x 85 x 90	199 x 80 x 81	1400	71,9	9003414 64075 7	9003414 68075 3	9003414 65075 6
Accessoires		pour les tailles		Dimensions L x P x H (cm)		Code EAN		
Filet de rangement		pour toutes les tailles		25 x 67 x 2		9003414 67010 5		
Panier type B		160		54,5 x 50 x 20		9003414 67071 6		
Panier type C		200		68,5 x 67 x 20		9003414 67072 3		

StyleBox®	Taille	Dimensions extérieures	Dimensions intérieures	Volume	Poids	Code EAN		
		L x P x H (cm)	L x P x H (cm)	(l)	(kg)	argent métallique	gris quartz métallique	gris foncé métallique
	140	140 x 60 x 71	129 x 49 x 63	400	42,8	9003414 19830 2	9003414 19832 6	9003414 19831 9
	170	170 x 70 x 81	159 x 59 x 73	685	57,7	9003414 19833 3	9003414 19835 7	9003414 19834 0
	210	207 x 80 x 81	196 x 69 x 73	990	73,4	9003414 19836 4	9003414 19838 8	9003414 19837 1
Accessoires		pour les tailles		Dimensions L x P x H (cm)		Code EAN		
Filet de rangement		pour toutes les tailles		25 x 67 x 2		9003414 67010 5		
Panier type D		140		48,5 x 50,5 x 20		9003414 67073 0		
Panier type E		170		59 x 50,5 x 20		9003414 67074 7		
Panier type C		210		68,5 x 67 x 20		9003414 67072 3		
Roues		pour toutes les tailles		4,5 x 3,5 x 3,5		9003414 67030 3		

Coffre de jardin	Taille	Dimensions extérieures	Dimensions intérieures	Volume (l)	Poids (kg)	Code EAN				
		L x P x H (cm)	L x P x H (cm)			blanc	argent métallique	gris quartz mét.	gris foncé mét.	bronze métallique
	100	101 x 46 x 61	92 x 37,5 x 56	195	19,4	9003414 61010 1	9003414 64010 8	9003414 68010 4	9003414 65010 7	9003414 62010 0
	130	134 x 62 x 71	125 x 53,5 x 66	460	31,5	9003414 61040 8	9003414 64040 5	9003414 68040 1	9003414 65040 4	9003414 62040 7
	160^{HIGH}	160 x 79 x 83	151 x 70,5 x 78	830	47,5	9003414 61060 6	9003414 64060 3	9003414 68060 9	9003414 65060 2	9003414 62060 5
	180	181 x 79 x 71	172 x 70,5 x 66	800	47,7	9003414 61030 9	9003414 64030 6	9003414 68030 2	9003414 65030 5	9003414 62030 8
	200	201 x 79 x 83	192 x 70,5 x 77,5	1050	62,3	9003414 61090 3	9003414 64090 0	9003414 68090 6	9003414 65090 9	9003414 62090 2
Accessoires		pour les tailles			Dimensions (cm)		Code EAN			
Filet de rangement	pour toutes les tailles			25 x 67 x 2		9003414 67010 5				
Panier type A	100, 160, 180, 200			67 x 34 x 20		9003414 67070 9				
Panier type B	130			54,5 x 50 x 20		9003414 67071 6				
Panier type C	160, 180, 200			68,5 x 67 x 20		9003414 67072 3				

MiniGarage	Taille	Dimensions extérieures	Dimensions intérieures	Dimensions des fondations	Poids (kg)	Code EAN	
		L x P x H (cm)	L x P x H (cm)	L x P (cm)		argent métallique	gris foncé métallique
	L	145 x 203 x 150	140 x 195 x 143,5	145 x 203	109,4	9003414 55040 7	9003414 56040 6
Accessoires		Dimensions L x P x H (cm)			Code EAN		
Cadre de sol en aluminium*	140 x 198 x 4			9003414 41032 9			
Ancrages**	Lot de 4 pièces (8 pces sont nécessaires au total)			9003414 41004 6			
Plaque de fond en aluminium*	131,6 x 189,7 x 0,2			9003414 48032 2			
SmartBase*	140 x 198 x 18			9003414 43938 2			
SmartBase ^{PLUS} *	140 x 198 x 65			9003414 43439 4			
Jeu d'étagères*	77 x 26,8 x 14 par étagère, fixations verticales incluses			9003414 45013 4			
Rail vélo*	17,9 x 199,9 x 139,5			9003414 49014 7			
Support pour installation électrique*	72 x 2,1 x 28			9003414 46039 3			
Éclairage LED	44 x 4 x 1,5			9003414 46041 6			

*Veuillez noter que la taille du MiniGarage a changé. L'accessoire est uniquement adapté au « modèle 2023 / taille L » avec les dimensions 145 x 203 x 150 cm. Veuillez vérifier soigneusement que vous avez la bonne taille pour pouvoir utiliser correctement l'accessoire.

**Si le cadre de sol est posé directement dans un lit de graviers (env. 10 cm de graviers, sans fondations ni dalles), des ancrages sont nécessaires pour une fixation dans le sol. La résistance aux tempêtes doit être assurée par le client.

Alex®	Dimensions extérieures	Dimensions intérieures	Volume (l)	Poids (kg)	Code EAN		
	L x P x H (cm)	L x P x H (cm)			argent métallique	gris quartz métallique	gris foncé métallique
	80 x 88 x 129	74,4 x 80 x 124,7	740	53,7	9003414 53063 8	9003414 58068 8	9003414 54064 4
Si 3 cache-poubelles Alex® ou plus sont commandés, une remise quantitative est accordée.							
Ouverture de porte à gauche					9003414 59065 6	9003414 59065 6	9003414 59065 6
Accessoires					argent métallique	gris quartz métallique	gris foncé métallique
Élément de liaison	pour 2 pces Alex® (une liaison)			9003414 53067 6	9003414 58067 1	9003414 54067 5	
	pour 3 pces Alex® (deux liaisons)			9003414 53069 0	9003414 58069 5	9003414 54069 9	
Serrure à cylindre identique	pour 2 pces Alex®			9003414 50040 2	9003414 50040 2	9003414 50040 2	
	pour 3 pces Alex®			9003414 50041 9	9003414 50041 9	9003414 50041 9	
Étagères	72 x 43,5 x 7			9003414 45030 1	9003414 45030 1	9003414 45030 1	
Fixations verticales	122 x 3 x 3			9003414 46022 5	9003414 46022 5	9003414 46022 5	

BikeLift® pour montage mural



BikeLift®	Variante	Dimensions extérieures	Poids	Code EAN	
		L x P x H (cm)	(kg)	gris foncé métallique	
	Standard	16 x 38 x 180	9,5	9003414 49054 3	
	avec dispositif de pivotement	16 x 53 x 182	13	9003414 49055 0	
Accessoires		Code EAN			
Support pour installation de prise de courant	Peut être combiné avec toutes les variantes	10 x 12 x 4	0,2	9003414 49059 8	

Convient à presque tous les vélos. Vérifiez votre vélo : www.biohort.com/bikelift

Bacs à plantes

Potager surélevé	Taille	Dimensions extérieures	Dimensions intérieures	Volume (l)	Poids (kg)	Code EAN		
		L x P x H (cm)	L x P x H (cm)			argent métallique	gris quartz métallique	gris foncé métallique
	1 x 0,5	102 x 53 x 77	95 x 46 x 77	340	34,6	9003414 64012 2	9003414 68012 8	9003414 65012 1
	1 x 1	102 x 102 x 77	95 x 95 x 77	695	43,2	9003414 64005 4	9003414 68005 0	9003414 65005 3
	1,5 x 0,5	152 x 53 x 77	145 x 46 x 77	515	41,3	9003414 64028 3	9003414 68028 9	9003414 65028 2
	1,5 x 1	152 x 102 x 77	145 x 95 x 77	1060	49,9	9003414 64018 4	9003414 68018 0	9003414 65018 3
	1,5 x 1,5	152 x 152 x 77	145 x 145 x 77	1620	56,6	9003414 64048 1	9003414 68048 7	9003414 65048 0
	2 x 0,5	201 x 53 x 77	194 x 46 x 77	685	51,2	9003414 64022 1	9003414 68022 7	9003414 65022 0
	2 x 1	201 x 102 x 77	194 x 95 x 77	1450	59,8	9003414 64015 3	9003414 68015 9	9003414 65015 2
	2 x 2	201 x 201 x 77	194 x 194 x 77	2900	76,4	9003414 64035 1	9003414 68035 7	9003414 65035 0
	L 2 x 1	201 x 201 x 77	194 x 194 x 77	2180	82,6	9003414 64025 2	9003414 68025 8	9003414 65025 1

Accessoires	pour les tailles	Dimensions L x P x H (cm)	argent métallique	gris quartz métallique	gris foncé métallique
Sol intermédiaire	1 x 0,5	98 x 51 x 3	-	-	9003414 65042 8
	1 x 1	98 x 100 x 3	-	-	9003414 65046 6
	1,5 x 0,5	147 x 51 x 3	-	-	9003414 65045 9
	2 x 0,5	196 x 51 x 3	-	-	9003414 65043 5
	1,5 x 1	147 x 98 x 3	-	-	9003414 65049 7
	2 x 1	196 x 100 x 3	-	-	9003414 65047 3
Serre	2 x 1	200 x 101 x 23	9003414 64013 9	9003414 68013 5	9003414 65013 8
Protection contre les limaces	1 x 0,5	110 x 61 x 4,2	9003414 16349 2	9003414 16351 5	9003414 16350 8
	1 x 1	110 x 110 x 4,2	9003414 16370 6	9003414 16372 0	9003414 16371 3
	1,5 x 0,5	160 x 61 x 4,2	9003414 16367 6	9003414 16369 0	9003414 16368 3
	2 x 0,5	209 x 61 x 4,2	9003414 16355 3	9003414 16357 7	9003414 16356 0
	1,5 x 1	160 x 61 x 4,2	9003414 16364 5	9003414 16366 9	9003414 16365 2
	2 x 1	209 x 110 x 4,2	9003414 16352 2	9003414 16354 6	9003414 16353 9
	1,5 x 1,5	160 x 160 x 4,2	9003414 16361 4	9003414 16363 8	9003414 16362 1
	2 x 2	209 x 209 x 4,2	9003414 16373 7	9003414 16375 1	9003414 16374 4
Bordure pour tondeuse	1 x 0,5	115 x 66,4 x 6,3	9003414 16399 7	9003414 16401 7	9003414 16400 0
	1 x 1	115 x 115 x 6,3	9003414 16396 6	9003414 16398 0	9003414 16397 3
	1,5 x 0,5	164 x 66,4 x 6,3	9003414 16393 5	9003414 16395 9	9003414 16394 2
	2 x 0,5	214 x 66,4 x 6,3	9003414 16382 9	9003414 16384 3	9003414 16383 6
	1,5 x 1	164 x 115 x 6,3	9003414 16390 4	9003414 16392 8	9003414 16391 1
	2 x 1	214 x 115 x 6,3	9003414 16379 9	9003414 16381 2	9003414 16380 5
	1,5 x 1,5	164 x 164 x 6,3	9003414 16385 0	9003414 16387 4	9003414 16386 7
	2 x 2	214 x 214 x 6,3	9003414 16376 8	9003414 16378 2	9003414 16377 5
	L2 x 1	214 x 214 x 6,3	9003414 16408 6	9003414 16410 9	9003414 16409 3
Treillis (1 pce) (taille L : possibilité d'avoir une seule pièce)	1 m de large	102 x 4 x 91	9003414 16436 9	9003414 16438 3	9003414 16437 6
	1,5 m de large	152 x 4 x 91	9003414 16439 0	9003414 16441 3	9003414 16440 6
	2 m de large	201 x 4 x 91	9003414 16442 0	9003414 16444 4	9003414 16443 7
Treillis en forme de L (2 pcs)	1 x 1	102 x 102 x 91	9003414 16445 1	9003414 16447 5	9003414 16446 8
	1,5 x 1,5	152 x 152 x 91	9003414 16448 2	9003414 16450 5	9003414 16449 9
	2 x 2, L2 x 1	201 x 201 x 91	9003414 16451 2	9003414 16453 6	9003414 16452 9
Brise-vue (1 pce) (taille L : possibilité d'avoir une seule pièce)	1 m de large	102 x 4 x 91	9003414 16457 4	9003414 16459 8	9003414 16458 1
	1,5 m de large	152 x 4 x 91	9003414 16460 4	9003414 16462 8	9003414 16461 1
	2 m de large	201 x 4 x 91	9003414 16463 5	9003414 16465 9	9003414 16464 2
Brise-vue pour forme de L (2 pcs)	1 x 1	102 x 102 x 91	9003414 16466 6	9003414 16468 0	9003414 16467 3
	1,5 x 1,5	152 x 152 x 91	9003414 16469 7	9003414 16471 0	9003414 16470 3
	2 x 2, L2 x 1	201 x 201 x 91	9003414 16472 7	9003414 16474 1	9003414 16473 4
Brise-vue avec panneau lumineux (1 pce) (taille L : possibilité d'avoir une seule pièce)	1 m de large	102 x 4 x 91	9003414 16475 8	9003414 16477 2	9003414 16476 5
	1,5 m de large	152 x 4 x 91	9003414 16478 9	9003414 16480 2	9003414 16479 6
	2 m de large	201 x 4 x 91	9003414 16481 9	9003414 16483 3	9003414 16482 6
Brise-vue avec panneau lumineux pour forme de L (2 pcs)	1 x 1	102 x 102 x 91	9003414 16484 0	9003414 16486 4	9003414 16485 7
	1,5 x 1,5	152 x 152 x 91	9003414 16487 1	9003414 16489 5	9003414 16488 8
	2 x 2, L2 x 1	201 x 201 x 91	9003414 16490 1	9003414 16492 5	9003414 16491 8

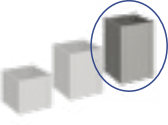
Belvedere®	Taille	Dimensions extérieures	Dimensions intérieures	Volume	Poids	Code EAN			
		L x P x H (cm)	L x P x H (cm)	(l)	(kg)	argent métallique	gris quartz métallique	gris foncé métallique	
	Hauteur : 45 cm								
	50 ^{MINI}	53 x 53 x 45	46 x 46 x 45	42	19,8	9003414 15888 7	9003414 15875 7	9003414 15853 5	
	100 ^{MINI}	102 x 53 x 45	95 x 46 x 45	90	27,3	9003414 15887 0	9003414 15874 0	9003414 15852 8	
	150 ^{MINI}	152 x 53 x 45	145 x 46 x 45	135	33,7	9003414 15885 6	9003414 15872 6	9003414 15850 4	
	200 ^{MINI}	201 x 53 x 45	194 x 46 x 45	180	39,9	9003414 15882 5	9003414 15869 6	9003414 15847 4	
	L100 ^{MINI}	102 x 102 x 45	95 x 95 x 45	130	38,8	9003414 15878 8	9003414 15865 8	9003414 15856 6	
	L150 ^{MINI}	152 x 152 x 45	145 x 145 x 45	225	53,5	9003414 15877 1	9003414 15864 1	9003414 15855 9	
	L200 ^{MINI}	201 x 201 x 45	194 x 194 x 45	315	66,5	9003414 15876 4	9003414 15863 4	9003414 15854 2	
	Hauteur : 61 cm								
	50 ^{MIDI}	53 x 53 x 61	46 x 46 x 61	42	23,8	9003414 15940 2	9003414 15919 8	9003414 15904 4	
	100 ^{MIDI}	102 x 53 x 61	95 x 46 x 61	90	32,9	9003414 15939 6	9003414 15918 1	9003414 15903 7	
	150 ^{MIDI}	152 x 53 x 61	145 x 46 x 61	135	40,6	9003414 15937 2	9003414 15915 0	9003414 15901 3	
	200 ^{MIDI}	201 x 53 x 61	194 x 46 x 61	180	48,3	9003414 15934 1	9003414 15911 2	9003414 15898 6	
	L100 ^{MIDI}	102 x 102 x 61	95 x 95 x 61	130	46,4	9003414 15930 3	9003414 15907 5	9003414 15891 7	
	L150 ^{MIDI}	152 x 152 x 61	145 x 145 x 61	225	64	9003414 15929 7	9003414 15906 8	9003414 15890 0	
	L200 ^{MIDI}	201 x 201 x 61	194 x 194 x 61	315	79,8	9003414 15927 3	9003414 15905 1	9003414 15889 4	
	Hauteur : 77 cm								
	50 ^{MAXI}	53 x 53 x 77	46 x 46 x 77	42	27,8	9003414 16021 7	9003414 16008 8	9003414 15953 2	
	100 ^{MAXI}	102 x 53 x 77	95 x 46 x 77	90	38,5	9003414 16020 0	9003414 16007 1	9003414 15952 5	
	150 ^{MAXI}	152 x 53 x 77	145 x 46 x 77	135	46,6	9003414 16018 7	9003414 16005 7	9003414 15950 1	
	200 ^{MAXI}	201 x 53 x 77	194 x 46 x 77	180	57,5	9003414 16015 6	9003414 16002 6	9003414 15947 1	
	L100 ^{MAXI}	102 x 102 x 77	95 x 95 x 77	130	54	9003414 16011 8	9003414 15998 3	9003414 15943 3	
	L150 ^{MAXI}	152 x 152 x 77	145 x 145 x 77	225	73,6	9003414 16010 1	9003414 15997 6	9003414 15942 6	
	L200 ^{MAXI}	201 x 201 x 77	194 x 194 x 77	315	93	9003414 16009 5	9003414 15996 9	9003414 15941 9	

Accessoires	pour les tailles	Dimensions L x P x H (cm)	argent métallique	gris quartz métallique	gris foncé métallique
Protection contre les limaces	100	110 x 61 x 4,2	9003414 16349 2	9003414 16351 5	9003414 16350 8
	150	160 x 61 x 4,2	9003414 16367 6	9003414 16369 0	9003414 16368 3
	200	209 x 61 x 4,2	9003414 16355 3	9003414 16357 7	9003414 16356 0
Bordure pour tondeuse	50	66,4 x 66,4 x 6,3	9003414 16402 4	9003414 16404 8	9003414 16403 1
	100	115 x 66,4 x 6,3	9003414 16399 7	9003414 16401 7	9003414 16400 0
	150	164 x 66,4 x 6,3	9003414 16393 5	9003414 16395 9	9003414 16394 2
	200	214 x 66,4 x 6,3	9003414 16382 9	9003414 16384 3	9003414 16383 6
	L100	115 x 115 x 6,3	9003414 16414 7	9003414 16416 1	9003414 16415 4
	L150	164 x 164 x 6,3	9003414 16411 6	9003414 16413 0	9003414 16412 3
	L200	214 x 214 x 6,3	9003414 16405 5	9003414 16407 9	9003414 16406 2
Insert pour plantes	1 pièce	50 x 50 x 18		9003414 16424 6	
	2 pièces	50 x 50 x 18		9003414 16427 7	
	3 pièces	50 x 50 x 18		9003414 16430 7	
	4 pièces	50 x 50 x 18		9003414 16433 8	
Treillis (1 pce) (taille L : possibilité d'avoir une seule pièce)	100	102 x 4 x 91	9003414 16436 9	9003414 16438 3	9003414 16437 6
	150	152 x 4 x 91	9003414 16439 0	9003414 16441 3	9003414 16440 6
	200	201 x 4 x 91	9003414 16442 0	9003414 16444 4	9003414 16443 7
Treillis pour forme de L (2 pces) (pour les côtés longs)	L100	102 x 102 x 91	9003414 16445 1	9003414 16447 5	9003414 16446 8
	L150	152 x 152 x 91	9003414 16448 2	9003414 16450 5	9003414 16449 9
	L200	201 x 201 x 91	9003414 16451 2	9003414 16453 6	9003414 16452 9
Brise-vue (1 pce) (taille L : possibilité d'avoir une seule pièce)	100	102 x 4 x 91	9003414 16457 4	9003414 16459 8	9003414 16458 1
	150	152 x 4 x 91	9003414 16460 4	9003414 16462 8	9003414 16461 1
	200	201 x 4 x 91	9003414 16463 5	9003414 16465 9	9003414 16464 2
Brise-vue pour forme de L (2 pces) (pour les côtés longs)	L100	102 x 102 x 91	9003414 16466 6	9003414 16468 0	9003414 16467 3
	L150	152 x 152 x 91	9003414 16469 7	9003414 16471 0	9003414 16470 3
	L200	201 x 201 x 91	9003414 16472 7	9003414 16474 1	9003414 16473 4
Brise-vue avec panneau lumineux (1 pce) (taille L : possibilité d'avoir une seule pièce)	100	102 x 4 x 91	9003414 16475 8	9003414 16477 2	9003414 16476 5
	150	152 x 4 x 91	9003414 16478 9	9003414 16480 2	9003414 16479 6
	200	201 x 4 x 91	9003414 16481 9	9003414 16483 3	9003414 16482 6
Brise-vue avec panneau lumineux pour forme de L (2 pces) (pour les côtés longs)	L100	102 x 102 x 91	9003414 16484 0	9003414 16486 4	9003414 16485 7
	L150	152 x 152 x 91	9003414 16487 1	9003414 16489 5	9003414 16488 8
	L200	201 x 201 x 91	9003414 16490 1	9003414 16492 5	9003414 16491 8

DaVinci®	Version		Dimensions extérieures	Code EAN		
			L x P x H (cm)	argent métallique	gris quartz métallique	gris foncé métallique
	1	Séparateur de terrasse avec treillis : Angle de 1,5 x 1,5 m avec treillis, bac en escalier de chaque côté de 0,5 m MIDI, 1 m MINI	299,5 x 299,5 x 168	9003414 17335 4	9003414 17346 0	9003414 17345 3
	2	Séparateur de terrasse avec brise-vue : 1,5 m MAXI avec brise-vue, angle de 1 x 1 m avec treillis d'un côté, 0,5 m MIDI, 0,5 m MINI	250 x 201 x 168	9003414 17347 7	9003414 17349 1	9003414 17348 4
	3	Bacs à plantes : 0,5 m MINI, 0,5 m MIDI et 1 m MAXI	201 x 53 x 77	9003414 17350 7	9003414 17352 1	9003414 17351 4

Configurez dès maintenant vos bacs à plantes modulables DaVinci®! www.biohort.com/configurateur

Auxiliaires de jardin

MonAmi®	Dimensions extérieures	Dimensions intérieures	Volume	Poids	Code EAN
	L x P x H (cm)	L x P x H (cm)	(l)	(kg)	gris foncé métallique
	102 x 102 x 84	95 x 95 x 74	725	62,9	9003414 65026 8

Charly®	Taille	Dimensions extérieures	Poids	Code EAN
		L x P x H (cm)	(kg)	
	2	78 x 90 x 49	13,5	9003414 68082 1

WoodStock®	Taille	Dimensions extérieures*	Dimensions intérieures	Dimensions des fondations	Volume	Poids	Code EAN		
		L x P x H (cm)	L x P (cm)	L x P (cm)	(m³)	(kg)	argent métallique	gris quartz métallique	gris foncé métallique
	150	157 x 102 x 199	142 x 70	155 x 83	2,1	48,5	9003414 35010 6	9003414 38010 3	9003414 37010 4
	230	229 x 102 x 199	214 x 70	227 x 83	3,1	54,1	9003414 35020 5	9003414 38020 2	9003414 37020 3
	300	300,7 x 102 x 199	286 x 70	299 x 83	4	64,7	9003414 35040 3	9003414 38040 0	9003414 37040 1
Accessoires		pour les tailles Dimensions L x P x H (cm)							
Plaque de fond en aluminium	150			141,5 x 69,5 x 0,2			9003414 48010 0		
	230			213,5 x 69,5 x 0,2			9003414 48080 3		
	300			285,5 x 69,5 x 0,2			9003414 48013 1		
Paroi arrière	150			145,5 x 1,1 x 196,5			9003414 35012 0	9003414 38012 7	9003414 37012 8
	230			217,5 x 1,1 x 196,5			9003414 35022 9	9003414 38022 6	9003414 37022 7
	300			288,6 x 1,1 x 196,5			9003414 35042 7	9003414 38042 4	9003414 37042 5
Kit de portes	150			157 x 5 x 171			9003414 35001 4	9003414 38001 1	9003414 37001 2
	230			229 x 5 x 171			9003414 35002 1	9003414 38002 8	9003414 37002 9
Ancrages				Lot de 4 pièces				9003414 41004 6	
				Lot de 6 pièces				9003414 41006 0	





Remarque : si le cadre de sol est posé directement dans un lit de graviers (env. 10 cm de graviers, sans fondations ni dalles), des ancrages sont nécessaires pour une fixation dans le sol. La résistance aux tempêtes doit être assurée par le client. Pour les tailles 150, 230 : 6 pcs au total ; pour la taille 300 : 10 pcs au total nécessaires.

*point le plus haut, avancée du toit incluse

Nettoyant CleanLine

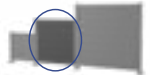
CleanLine		Volume	Code EAN
	Nettoyant universel	À fort pouvoir dissolvant contre la graisse, l'huile, les algues et toutes sortes de saletés. Forme une surface repoussant la saleté et l'eau (effet lotus). Parfait pour éliminer les traces de doigts après le montage.	1000 ml 9003414 99000 5
	Conservateur	Protégez votre produit Biohort des influences environnementales tout en lui assurant une brillance satinée.	750 ml 9003414 99100 2
	Kit économique	(Nettoyant universel + conservateur)	1000 ml + 750 ml 9003414 99200 9

Brise-vue

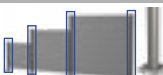
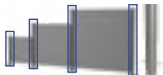
Panneau droit pour le brise-vue sans panneau lumineux	Taille	Dimensions extérieures		Poids	Code EAN		
		L x P x H (cm)		(kg)	argent métallique	gris quartz métallique	gris foncé métallique
Hauteur : 90 cm							
Se compose de panneaux muraux et de deux profils de guidage pour le montage entre deux poteaux pour brise-vue. Peut aussi se fixer à un mur de maison, etc.							
	100 x 90	96 x 4,4 x 91		13,2	9003414 15924 2	9003414 15920 4	9003414 15892 4
	150 x 90	145 x 4,4 x 91		17,7	9003414 15925 9	9003414 15921 1	9003414 15893 1
	180 x 90	180 x 4,4 x 91		21,5	9003414 15926 6	9003414 15922 8	9003414 15894 8
	200 x 90	194 x 4,4 x 91		22,9	9003414 15928 0	9003414 15923 5	9003414 15917 4
Hauteur : 135 cm							
Se compose de panneaux muraux et de deux profils de guidage pour le montage entre deux poteaux pour brise-vue. Peut aussi se fixer à un mur de maison, etc.							
	100 x 135	96 x 4,4 x 137		20,3	9003414 15981 5	9003414 15977 8	9003414 15973 0
	150 x 135	145 x 4,4 x 137		27,2	9003414 15982 2	9003414 15978 5	9003414 15974 7
	180 x 135	180 x 4,4 x 137		33,4	9003414 15983 9	9003414 15979 2	9003414 15975 4
	200 x 135	194 x 4,4 x 137		35,5	9003414 15984 6	9003414 15980 8	9003414 15976 1
Hauteur : 180 cm							
Se compose de panneaux muraux et de deux profils de guidage pour le montage entre deux poteaux pour brise-vue. Peut aussi se fixer à un mur de maison, etc.							
	100 x 180	96 x 4,4 x 182		25,7	9003414 16046 0	9003414 16042 2	9003414 16038 5
	150 x 180	145 x 4,4 x 182		34,7	9003414 16047 7	9003414 16043 9	9003414 16039 2
	180 x 180	180 x 4,4 x 182		42,3	9003414 16048 4	9003414 16044 6	9003414 16040 8
	200 x 180	194 x 4,4 x 182		45,1	9003414 16049 1	9003414 16045 3	9003414 16041 5
Panneau droit pour le brise-vue avec panneau lumineux							
		Dimensions extérieures		Poids	Code EAN		
		L x P x H (cm)		(kg)	argent métallique	gris quartz métallique	gris foncé métallique
Hauteur : 90 cm							
Se compose d'un panneau mural, d'un panneau lumineux teinté et de deux profils de guidage pour le montage entre deux poteaux pour brise-vue. Peut aussi se fixer à un mur de maison, etc.							
	100 x 90	96 x 4,4 x 91		13,1	9003414 15969 3	9003414 15965 5	9003414 15961 7
	150 x 90	145 x 4,4 x 91		17,7	9003414 15970 9	9003414 15966 2	9003414 15962 4
	180 x 90	180 x 4,4 x 91		21,1	9003414 15971 6	9003414 15967 9	9003414 15963 1
	200 x 90	194 x 4,4 x 91		22,3	9003414 15972 3	9003414 15968 6	9003414 15964 8
Hauteur : 135 cm							
Se compose de panneaux muraux, d'un panneau lumineux teinté et de deux profils de guidage pour le montage entre deux poteaux pour brise-vue. Peut aussi se fixer à un mur de maison, etc.							
	100 x 135	96 x 4,4 x 137		20,2	9003414 16034 7	9003414 15989 1	9003414 15985 3
	150 x 135	145 x 4,4 x 137		27,2	9003414 16035 4	9003414 15990 7	9003414 15986 0
	180 x 135	180 x 4,4 x 137		33	9003414 16036 1	9003414 15991 4	9003414 15987 7
	200 x 135	194 x 4,4 x 137		34,9	9003414 16037 8	9003414 15992 1	9003414 15988 4
Hauteur : 180 cm							
Se compose de panneaux muraux, d'un panneau lumineux teinté et de deux profils de guidage pour le montage entre deux poteaux pour brise-vue. Peut aussi se fixer à un mur de maison, etc.							
	100 x 180	96 x 4,4 x 182		25,6	9003414 16058 3	9003414 16054 5	9003414 16050 7
	150 x 180	145 x 4,4 x 182		34,7	9003414 16059 0	9003414 16055 2	9003414 16051 4
	180 x 180	180 x 4,4 x 182		41,9	9003414 16060 6	9003414 16056 9	9003414 16052 1
	200 x 180	194 x 4,4 x 182		44,5	9003414 16229 7	9003414 16057 6	9003414 16053 8
Poteaux pour brise-vue							
adapté à la hauteur	hauteur min hauteur max	Plaque de base*		Poids (kg)	Code EAN		
		L x P (cm)			argent métallique	gris quartz métallique	gris foncé métallique
Poteaux à visser dans le sol							
Sont vissés dans le sol. Les poteaux peuvent servir à la fois de montant de début, de fin, d'angle et de montant de liaison entre deux brise-vues. Choisir des poteaux de la même hauteur que les panneaux muraux! Diamètre : 10 cm. Un poteau par article.							
	90 cm	95–120	15 x 15	10,5	9003414 16342 3	9003414 16341 6	9003414 16340 9
	135 cm	140–165	15 x 15	11,4	9003414 16345 4	9003414 16344 7	9003414 16343 0
	180 cm	185–210	15 x 15	13,1	9003414 16348 5	9003414 16347 8	9003414 16346 1
Poteaux à sceller dans du béton							
Sont scellés dans une fondation par points. Les poteaux peuvent servir à la fois de montant de début, de fin, d'angle et de montant de liaison entre deux brise-vues. Choisir des poteaux de la même hauteur que les panneaux muraux! Diamètre : 10 cm. Un poteau par article.							
	90 cm	95–120		10,2	9003414 17336 1	9003414 17342 2	9003414 17339 2
	135 cm	140–165		11,7	9003414 17337 8	9003414 17343 9	9003414 17340 8
	180 cm	185–210		13,8	9003414 17338 5	9003414 17344 6	9003414 17341 5

* La pièce de recouvrement de la plaque de base mesure 18 x 18 cm.

Accessoires de montage	Pour poteaux à visser dans le sol	Code EAN
Foret marteau	Le foret marteau est utilisé pour percer, dans la fondation en béton, les trous nécessaires pour le mortier d'injection. Une perceuse à percussion peut être obtenue auprès d'un revendeur spécialisé.	pour support SDS plus Ø14 mm Longueur de travail : 150 mm 9003414 18784 9
Pompe de soufflage et brosse de nettoyage	Le souffleur permet un nettoyage sûr et facile du trou percé. La brosse de nettoyage permet d'enlever la poussière incrustée tout autour du trou percé. Cela permet de garantir la bonne adhérence du mortier d'injection à la fondation en béton.	9003414 18785 6
Mortier d'injection	Le mortier d'injection est nécessaire pour fixer les tiges d'ancrage solidement dans le béton.	Contenu 300 ml suffisant pour au moins 16 pces, tiges d'ancrage M12 x 160 9003414 18782 5
Pistolet à cartouches	Le pistolet à cartouches permet de doser le mortier d'injection avec précision. Grâce à la démultiplication, cette opération peut être effectuée sans trop d'efforts.	Convient aux cartouches de 310 ml 9003414 18783 2
Tiges d'ancrage	Les tiges d'ancrage seront fixées dans la fondation et garantiront une liaison sûre entre la fondation et le brise-vue Biorht, plaque de base comprise. 4 pces par article – suffisant pour un poteau.	M12 x 160 R Contient des écrous et des rondelles 9003414 18786 3



Abris de jardin

Misez sur la qualité et la longévité



Coffres d'extérieur

Pour les jardins, terrasses, etc.



Range-vélos

Vélos, scooters et compagnie, rangés en lieu sûr



Cache-poubelles

Esthétique, pratique et sans entretien



Auxiliaires de jardin

Utiles et beaux à la fois

Votre revendeur :

biohort®

Biohort
signifie
« La vie dans
le jardin »

Vous trouverez ici
nos prix de vente
conseillés :



follow us:

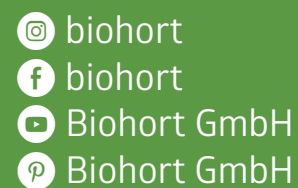

Biohort GmbH
Pürnstein 43, 4120 Neufelden, Autriche
Tél. : +43(0)7282 / 7788 0
E-mail : office@biohort.at
www.biohort.com

Sous réserve de modifications techniques,
d'erreurs d'impression et de différences de
couleurs.
ZD101020 – FR