

# Le numéro 1 pour les abris de jardin, coffres, bacs à plantes et plus encore



 100% MADE IN AUSTRIA | CATALOGUE DE PRODUITS 2025



Chez Biohort  
votre satisfaction  
à long terme est  
notre principale  
préoccupation.

**Chère cliente,  
cher client !**

Les produits Biohort vous offrent le meilleur en matière de qualité, de fonctionnalité et de sécurité. Nos clients apprécient tout particulièrement la longévité de nos solutions de rangement et le fait qu'elles ne nécessitent pas d'entretien.

Les abris de jardin Biohort sont durables et font leurs preuves depuis plus de 30 ans. Nous sommes une entreprise autrichienne qui travaille avec des employés hautement qualifiés. Nous utilisons uniquement des matériaux de haute qualité certifiés par nos fournisseurs. Nos tôles en acier galvanisé à chaud nous sont directement fournies par des aciéries de grande renommée d'Autriche et d'Allemagne, auxquelles font également confiance des constructeurs automobiles allemands haut de gamme. C'est pourquoi nous pouvons donner en toute sérénité une garantie de 20 ans contre la corrosion.

Avec Biohort, vous pourrez sans difficulté concrétiser vos idées pour le jardin : avec les solutions de fondation SmartBase et SmartBase<sup>PLUS</sup>, la livraison gratuite, le service de montage et le conseil personnalisé, nous vous offrons une solution clés en main. Pour en savoir plus, consultez la page 5.

Un design intelligent et le haut standard de qualité autrichien appliqué lors de la fabrication donnent des produits qui vous satisferont pendant des décennies.

Nous nous en portons personnellement garants.

Dr. Josef Priglinger  
Fondateur de l'entreprise

Ing. dipl. Maximilian Priglinger, MLS<sup>WU</sup>  
Directeur général

## 4 À propos de Biohort

### 8 Abris de jardin

- 10 Neo
- 12 HighLine®
- 14 Panorama®
- 16 AvantGarde®, AvantGarde®ECO
- 18 Europa
- 20 Armoire à outils
- 22 Accessoires
- 26 BikeLift®
- 28 Solutions de fondation, SmartBase / SmartBase<sup>PLUS</sup>



### 32 Outdoor Living

- 34 CasaNova®, CasaVita®
- 36 Pergola
- 38 Brise-vue



### 40 Coffres d'extérieur

- 42 Armoire de terrasse Romeo®
- 44 StoreMax®
- 46 HighBoard
- 48 LoungeBox®
- 50 StyleBox®
- 52 Coffre de jardin



### 54 Range-vélos

- 56 MiniGarage
- 58 StoreMax®
- 60 HighBoard
- 26 BikeLift®



### 62 Cache-poubelles

- 64 Alex®
- 66 Alex® Duo
- 68 StoreMax®
- 70 HighBoard



### 72 Bacs à plantes

- 74 Potager surélevé
- 76 Bac à plantes Belvedere®
- 78 Accessoires
- 80 Bacs à plantes modulables DaVinci®



### 82 Auxiliaires de jardin

- 84 Composteur MonAmi®
- 85 Garage pour robot tondeuse Charly®
- 86 Abri bûches WoodStock®



### 88 Informations détaillées

- 88 Qualité et durabilité
- 90 Détails techniques
- 104 QR code informations tarifaires



## La formule sans soucis Biohort

### Une solution complète d'un seul et même fournisseur

Non seulement nous garantissons une satisfaction à long terme de nos produits durables de haute qualité, mais nous voulons aussi vous proposer un service complet. Notre **service client** s'occupe de vous personnellement dans les plus brefs délais.

Grâce à nos **partenaires de montage** formés, nous pouvons également garantir le confort d'une installation professionnelle. Les **solutions de fondation** SmartBase et SmartBase<sup>PLUS</sup> conviennent à tous nos abris de jardin. Elles sont plus propres et plus rapides à installer qu'une fondation en béton plus coûteuse. Avec nos outils en ligne, tels que le **configurateur de produits** Biohort offre le service le plus complet du marché !



### Livraison directe à domicile

Livraison 20 jours ouvrables !\* Nous livrons directement à votre domicile « bord de trottoir ». L'accès à l'adresse de livraison doit faire au moins 3 m de large afin qu'un camion de 38 tonnes puisse passer.

\*s'applique aux produits en stock, sauf CasaNova® et CasaVita®



### Service de montage

Biohort peut vous proposer un partenaire de montage qui effectuera l'assemblage dans les règles de l'art pour vous. Vous trouverez de plus amples informations sur le montage et les prix indicatifs de montage sur :

[www.biohort.com/service-de-montage](http://www.biohort.com/service-de-montage)



### Vidéos de montage

Nous avons réalisé de courtes vidéos de montage pour un grand nombre de nos produits afin de vous aider à les monter. Vous pouvez les trouver sur notre chaîne Youtube :

[www.youtube.com/biohort](http://www.youtube.com/biohort)



### Solutions de fondation

Les solutions de fondation SmartBase et Smart Base<sup>PLUS</sup> la base stable des abris, armoires à outils et MiniGarage Biohort. Les fondations sont rapides à installer et résistent aux tempêtes.

Plus d'infos sur pages 28 – 31 et sur :

[www.biohort.com/fondations](http://www.biohort.com/fondations)



### Configurateur de produits

Le Configurateur Biohort 3D visualise en quelques clics chaque produit avec les accessoires souhaités tout en calculant le prix. Et ce n'est pas tout : la fonction pratique de « réalité augmentée » vous permet de placer le produit virtuellement dans votre jardin à l'aide d'un smartphone ou d'une tablette.

[www.biohort.com/configurateur](http://www.biohort.com/configurateur)



Usine 3 St. Martin i. M.



Usine 1 Neufelden



Usine 2 Herzogsdorf

## 100 % Made in Austria

Biohort produit toujours en Autriche, ce dont nous sommes particulièrement fiers. Depuis, l'entreprise compte trois grands sites à l'ouest, dans le Mühlviertel, en Haute-Autriche. Nous

avons volontairement choisi cette région pour sa main d'œuvre hautement qualifiée. Cela nous permet de produire à un niveau de qualité optimal.

## Voilà ce que nous défendons !



### Qualité

- garantie 20 ans, détails page 88
- tôle en acier galvanisé à chaud et thermolaqué au polyamide
- vis et charnières de haute qualité (par ex. en acier inoxydable)
- sans entretien à vie
- étanche à l'eau de pluie
- Production en Autriche



### Stabilité

- tôle deux fois plus épaisse que celle des fournisseurs à bas prix
- conception modulaire optimale
- résiste aux tempêtes jusqu'à 150 km/h, vent de force 12\*
- charge de neige élevée jusqu'à 150 kg/m<sup>2</sup>\*



### Fonctionnalité

- équipement de base considérable
- facile à monter
- grand choix d'accessoires
- nombreuses possibilités d'utilisation



### Service

- livraison directe à domicile sans frais supplémentaires
- délai de livraison court
- notices de montage avec photos / illustrations 3D et vidéos pour un montage facile
- conseils directs via l'équipe du service après-vente Biohort
- service de montage sur demande



### Sécurité

- système de verrouillage avec serrure cylindrique
- construction métallique incombustible

\*s'applique uniquement aux abris de jardin si le montage et l'ancrage ont été effectués dans les règles de l'art.

## Une entreprise chargée d'histoire :

### Les débuts de Biohort

Dès les années 1970, nous produisons des abris de jardin dans une usine d'acier standard à Niederwaldkirchen. Plus tard, en 1994, l'entreprise Biohort GmbH a été fondée et en 1997, Josef Priglinger a repris 100 % des parts Biohort de Normstahl.

Au changement de siècle, Biohort était déjà référencée sur les principaux marchés autrichiens du bricolage et de la construction et développait toujours plus sa réputation dans l'espace germanophone. Au fil des années, Biohort s'est établie comme leader du marché en Europe.

### Développement produit constant

À nos débuts, nous fabriquions différents abris de jardin, compositeurs en métal et bacs à plantes. L'abri de jardin Europa a été présenté en 1996 et demeure, aujourd'hui encore, un classique. S'en sont suivis toujours plus de modèles différents : chaque année, Biohort crée la surprise avec une nouvelle idée. Vous trouverez le portefeuille actuel dans le catalogue ici présent. Outre le développement de nouveaux produits, nous améliorons et étoffons constamment nos produits existants. Chez nous, l'innovation et la qualité s'écrivent en lettres majuscules !



L'abri de jardin Europa à ses débuts

# POUR PLUS DE **PLAISIR** DANS LE JARDIN



**10** Neo



**12** HighLine®



**14** Panorama®



**16** AvantGarde® &  
AvantGarde®ECO



**18** Europa



**20** Armoire à outils



Neo T. 2B, argent métallique  
(avec cadre de sol en aluminium, plaque de fond en aluminium et double porte en option)



Page produit

# Neo

## Révolution dans la conception & la fonctionnalité

### Le meilleur de plusieurs décennies d'expérience – le produit signature de Biohort

Les surfaces lisses des parois et l'élégant bandeau lumineux de la porte caractérisent l'aspect moderne. Des panneaux lumineux supplémentaires peuvent être installés de manière flexible grâce à un système de panneaux spécialement développé. Atmosphère agréable grâce aux soffites en bois qui régulent l'humidité de l'air, au revêtement intérieur blanc en option et à l'isolation intérieure.

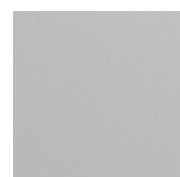

argent métallique



gris quartz métallique



gris foncé métallique



T. 2B, gris foncé métallique avec auvent  
Parois latérale et arrière disponibles séparément comme brise-vue (voir accessoires p. 24).  
Conseil : des panneaux lumineux et jardinières FloraBoard sont également disponibles pour l'auvent.

### Avantages

#### Sécurité :

- système de verrouillage triple avec ensemble de poignée inox
- résiste aux tempêtes jusqu'à 150 km/h, vent de force 12
- charge de neige élevée jusqu'à 150 kg/m<sup>2</sup>
- surfaces sans vis ni rivets

#### Fonctionnalité :

- ouverture facile de la porte grâce à un ressort à gaz
- revêtement intérieur et isolation en option
- évacuation intégrée des eaux

#### Équipement de base :

- bandeau lumineux teinté dans la porte standard
- plafond en bois constitué de panneaux à trois couches avec une membrane d'étanchéité en EPDM
- descentes d'eaux pluviales (2 pcs)
- support de petits outils (2 pcs)
- support d'outils (2 pcs)
- étagères (2 pcs)



Vous trouverez les accessoires en option pages 22 – 31.

### Dimensions (extérieures avec avancée du toit en cm)

#### Ouverture de porte :

Porte standard (ouverture de porte droite) : 83 x 200 cm (L x H) – possibilité d'installer la porte standard sur n'importe quel côté.  
Double porte : 167 x 200 cm (L x H) – sur les abris à partir d'une largeur de 236 cm, la double porte peut aussi être installée sur le côté.

Les lignes bleues indiquent les possibilités de montage d'un auvent en option (à partir de la taille 2A). Détails page 24.

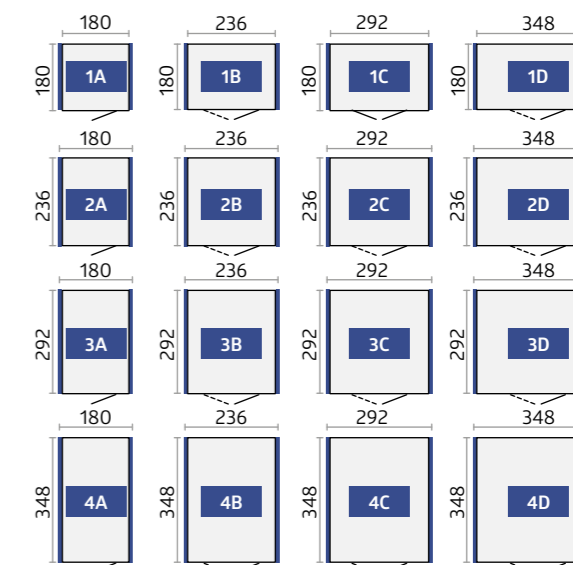

Vous trouverez les détails techniques et les informations détaillées pages 90 – 91.



HighLine® T. H2, gris foncé métallique  
(avec cadre de sol en aluminium, plaque de fond en aluminium et double porte en option)

Page produit



# HighLine®

Un modèle de technique et de design

## L'abri de jardin HighLine® répond aux exigences les plus pointues

Le HighLine® se distingue par son design raffiné et son toit plat moderne. Le bandeau lumineux sur chaque côté intégré donne un cachet tout particulier et le design intemporel s'adapte à tous les environnements. L'abri de jardin HighLine® est synonyme de longévité et de qualité !



argent métallique

gris quartz métallique

gris foncé métallique

(surface extérieure du toit toujours en gris quartz métallique)



HighLine® T. H3, argent métallique avec auvent  
Parois latérale et arrière disponibles séparément comme brise-vue (voir accessoires p. 24).

## Avantages

### Sécurité :

- système de verrouillage triple avec ensemble de poignée inox
- résiste aux tempêtes jusqu'à 150 km/h, vent de force 12
- charge de neige élevée jusqu'à 150 kg/m<sup>2</sup>

### Fonctionnalité :

- évacuation intégrée des eaux avec raccord pour tuyau d'arrosage de 5/4 pouces
- évacuation des eaux avec filtre à feuilles mortes des deux côtés
- ouverture facile de la porte grâce à un ressort à gaz

### Équipement de base :

- bandeau en verre acrylique sur chaque côté
- support de petits outils (2 pcs)
- support d'outils (4 pcs)
- étagères et fixations verticales (2 pcs de chaque)



Vous trouverez les accessoires en option pages 22 – 31.

## Dimensions (extérieures avec avancée du toit en cm)

### Ouverture de porte :

Porte standard (ouverture de porte droite) : 76 x 182 cm (L x H)

Double porte : 155 x 182 cm (L x H)

Autre variante de montage de porte : porte standard avec ouverture à gauche ou double porte supplémentaire. Pour plus de détails, voir p. 100.

Les lignes bleues indiquent les gouttières et les possibilités de montage de l'auvent sur le côté en option (à partir de la taille H2). Détails page 24.  
Les lignes pointillées indiquent l'avancée du toit.

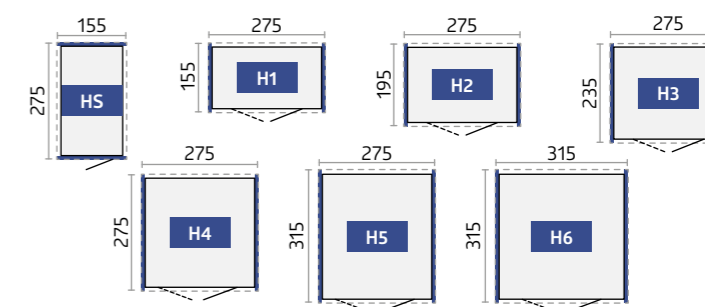

**CONSEIL :** à partir de la taille H2, vous pouvez tourner le HighLine® en fonction de vos besoins et installer la porte standard sur n'importe quelle paroi latérale. À partir de la taille H4, la double porte peut aussi être montée sur un côté.

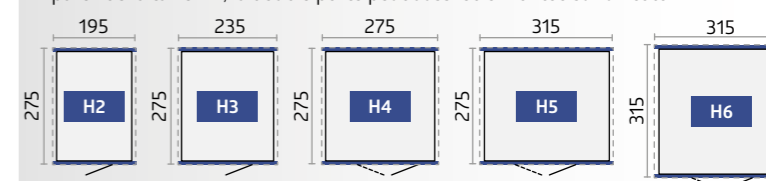

Vous trouverez les détails techniques et les informations détaillées pages 92 – 94.



Panorama® T. P2, gris foncé métallique  
(avec cadre de sol en aluminium, plaque de fond en aluminium et FloraBoard en option)

Page produit



# Panorama®

Plus de clarté à l'intérieur

## L'intensité lumineuse dans sa plus belle forme

Les bandeaux en verre acrylique sur chaque côté de l'abri de jardin Panorama® lui confèrent un style moderne avec un toit à deux versants qui s'adapte à tout type d'environnement. La qualité Biohort éprouvée des matériaux et des finitions, les options d'équipement individuelles et les différentes tailles proposées font du Panorama® un abri de jardin parfait pour les plus exigeants.



T. P2, gris quartz métallique  
À partir de la taille P2, la porte standard peut être installée sur n'importe quelle paroi latérale.



argent métallique



gris quartz métallique



gris foncé métallique

## Avantages

### Sécurité :

- système de verrouillage triple avec ensemble de poignée inox
- résiste aux tempêtes jusqu'à 150 km/h, vent de force 12
- charge de neige élevée jusqu'à 150 kg/m<sup>2</sup>

### Fonctionnalité :

- évacuation intégrée des eaux avec raccord pour tuyau d'arrosage de 5/4 pouces
- évacuation des eaux avec filtre à feuilles mortes des deux côtés
- ouverture facile de la porte grâce à un ressort à gaz

### Équipement de base :

- bandeau en verre acrylique sur chaque côté
- support de petits outils (2 pcs)
- support d'outils (4 pcs)
- étagères et fixations verticales (2 pcs de chaque)



Vous trouverez les **accessoires en option** pages 22 – 31.

## Dimensions (extérieures avec avancée du toit en cm)

### Ouverture de porte :

Porte standard (ouverture de porte droite) : 76 x 182 cm (L x H) – à partir de la taille P2, possibilité d'installer la porte standard sur n'importe quel côté.  
Double porte : 155 x 182 cm (L x H) – à partir de la taille P4, possibilité d'installer la double porte sur le côté mais pas à l'arrière.  
Autre variante de montage de porte : porte standard avec ouverture à gauche ou double porte supplémentaire. Pour plus de détails, voir p. 100.

Les lignes pointillées indiquent l'avancée du toit.

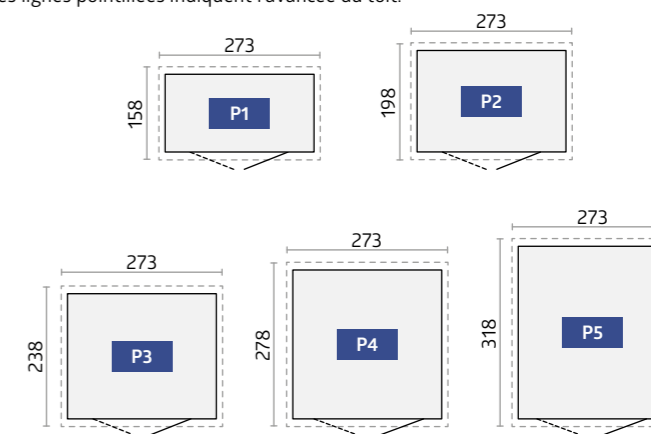

Vous trouverez les **détails techniques** et les **informations détaillées** pages 92 – 94.





reddot design award



AvantGarde® T. A5, argent métallique (avec double porte lisse, bacs pour porte, cadre de sol et plaque de fond en aluminium comme accessoires)

Page produit



# AvantGarde® ECO

## Variante ECO à un prix attractif !



T. A5 dans la variante ECO, gris quartz métallique avec porte standard moulurée

Pour les acheteurs particulièrement attentifs au prix, nous recommandons la variante ECO avec porte moulurée et serrure cylindrique à poignée tournante.

Avec système de rangement intégré sur le pan intérieur de chaque porte et crochet de fixation au lieu du ressort à gaz. La variante ECO est livrée sans équipement de base, ce qui rend son prix si attractif. Ouverture de porte et dimensions identiques à l'AvantGarde®. Disponible également avec une double porte moulurée.

### Avantages

#### Sécurité :

- système de verrouillage triple avec ensemble de poignée inox / verrouillage double pour la variante ECO
- résiste aux tempêtes jusqu'à 150 km/h, vent de force 12
- charge de neige élevée jusqu'à 150 kg/m<sup>2</sup>

#### Fonctionnalité :

- évacuation intégrée des eaux avec raccord pour tuyau d'arrosage de 5/4 pouces
- bandeau en verre acrylique avec avancée du toit

#### Équipement de base\* :

- support de petits outils (2 pcs)
- support d'outils (4 pcs)
- étagères et fixations verticales (2 pcs de chaque)
- ouverture facile de la porte grâce à un ressort à gaz

\*non inclus dans la variante ECO



Vous trouverez les accessoires en option pages 22 – 31.

# AvantGarde®

## Pour l'architecture moderne

### Abri de jardin avec toit en appentis de qualité optimale

L'abri de jardin métallique AvantGarde® mérite son nom à tous points de vue. Il convainc par un design attrayant qui répond aux exigences de l'architecture moderne. Avec ses nombreux avantages pratiques pour une utilisation quotidienne, il garantit un plaisir durable. Ne nécessite aucun entretien, vous économisez ainsi temps et argent.



argent métallique



gris quartz métallique



gris foncé métallique



T. A3, gris foncé métallique avec double porte étroite

### Dimensions AvantGarde® et AvantGarde® ECO

(extérieures avec avancée du toit en cm)

#### Ouverture de porte :

Porte standard (ouverture de porte droite) : 76 x 182 cm (L x H)

Double porte A1 – A4 : 139 x 182 cm (L x H)

Double porte A5 – A8 : 155 x 182 cm (L x H)

Autre variante de montage de porte pour l'AvantGarde® : porte standard avec ouverture de porte à gauche. Pour plus de détails, voir p. 100.

Les lignes pointillées indiquent l'avancée du toit.

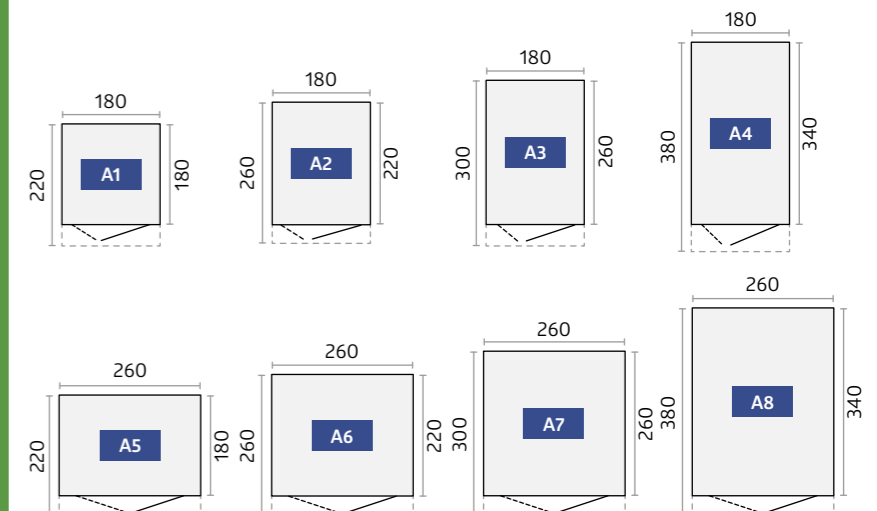

Vous trouverez les détails techniques et les informations détaillées pages 92 – 94.



Europa T. 3, gris quartz métallique (avec cadre de sol et plaque de fond en aluminium en option)

Page produit



# Europa

La qualité à un prix intéressant

## Tout est en ordre avec le modèle classique de Biohort

L'abri de jardin Europa a fait ses preuves depuis des décennies et jouit toujours d'une grande popularité. Sa grande stabilité et ses matériaux durables en font un excellent choix. L'équipement fonctionnel facilite le travail et permet de faire régner l'ordre. Un équipement de base très complet et des accessoires bien pensés répondent à tous les désirs.



argent métallique



gris quartz métallique



gris foncé métallique



vert foncé



T. 4, gris foncé métallique avec auvent (voir accessoires p. 24)

### Avantages

#### Sécurité :

- système de verrouillage double avec serrure cylindrique à poignée tournante
- résiste aux tempêtes jusqu'à 150 km/h, vent de force 12
- charge de neige élevée jusqu'à 150 kg/m<sup>2</sup>

#### Fonctionnalité :

- évacuation intégrée des eaux avec raccord pour un tuyau d'arrosage d'un pouce

#### Équipement de base :

- porte à double vantail
- système de rangement intégré sur le pan intérieur de chaque porte (6 crochets inclus)
- support d'outils (4 pcs)
- étagères et fixations verticales (2 pcs de chaque)
- deux équerres de fixation supplémentaires pour le montage mural (pour 2A et 4A)
- crochets de fixation pour maintenir les portes ouvertes

### Dimensions (extérieures avec avancée du toit en cm)

#### Ouverture de porte :

Double porte : 135 x 170 cm (L x H) – à partir de la taille 2A, montage excentré de la double porte possible ; pour les tailles 2, 3, 4, 5, 6 et 7, possibilité d'installer la double porte sur n'importe quel côté.

Les lignes pointillées indiquent l'avancée du toit.

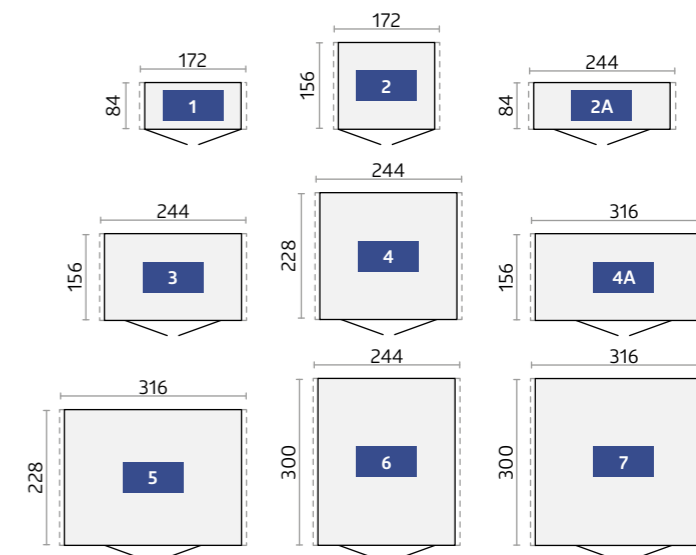

Vous trouverez les **accessoires en option** pages 22 – 31.

Vous trouverez les **détails techniques** et les **informations détaillées** pages 94 – 95.



Armoire à outils T. 230, gris quartz métallique  
(avec cadre de sol et plaque de fond en aluminium en option)

Page produit



# Armoire à outils

Petite mais efficace

## L'esthétique alliée à une utilité maximale

Elle fait ses preuves là où l'espace est réduit. Dans le jardin, sur la terrasse, dans le garage ou sur le balcon, elle assure le rangement sans réduire votre espace de vie. L'armoire à outils Biohort vous permet de ranger outils et meubles de jardin, barbecue, etc. tout en les protégeant de la pluie et du vol. Grâce à ses sept tailles différentes et à son design élégant, elle s'intègre harmonieusement dans son environnement.



argent métallique

gris quartz métallique

gris foncé métallique



T. 90, gris foncé métallique avec plaque de fond en aluminium et cadre de sol en aluminium

## Avantages

- aération invisible intégrée
- résiste aux tempêtes jusqu'à 150 km/h, vent de force 12
- charge de neige élevée jusqu'à 150 kg/m<sup>2</sup>

## Sécurité :

- système de verrouillage double avec serrure cylindrique à poignée tournante
- incombustible

## Équipement de base :

- porte à double vantail (à partir de la taille 150)
- système de rangement intégré sur le pan intérieur de chaque porte (6 crochets inclus)
- support d'outils (4 pcs)
- étagères et fixations verticales (2 pcs de chaque)
- crochets de fixation pour maintenir les portes ouvertes



Vous trouverez les accessoires en option pages 22 – 31.

## Dimensions (extérieures en cm)

Ouverture de porte :

T. 90 : 65 x 170 cm (L x H). Taille 150 – 230 : 135 x 170 cm (L x H)



## Dimensions avec double profondeur (en cm, dimensions extérieures)

Ouverture de porte :

135 x 170 cm (L x H)

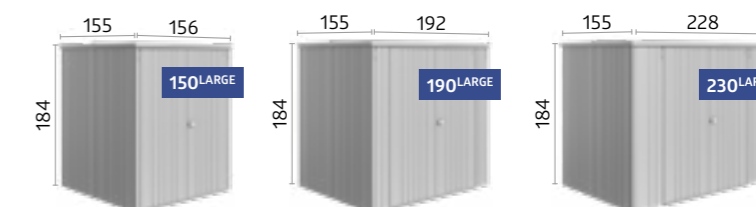

Vous trouverez les détails techniques et les informations détaillées pages 94 – 95.

✓ **Équipement de base**

★ **Accessoires en option**

	Neo**	HighLine®	Panorama®	AvantGarde®	AvantGarde®ECO	Europa	Armoire à outils
<b>01 Fixations verticales</b> Pour accrocher des accessoires tels que des étagères, des bacs étagères, un jeu de crochets, un panier et une table pliante. <b>Équipement de base : 2 fixations verticales.</b> (Sauf pour l'abri de jardin Neo qui ne nécessite pas de fixations verticales, abri de jardin AvantGarde®ECO : aucun équipement de base)	★	✓	✓	✓	★	✓	✓
<b>02 Étagères</b> Les étagères de 24,5 cm et 43,5 cm de profondeur sont accrochées dans 2 fixations verticales*. (Lot de 2 pièces) (sauf pour l'abri de jardin Neo : étagères de 26 cm et 44,5 cm de profondeur.) Charge max : 15 kg par étagère. <b>Équipement de base : 2 étagères</b> (sauf pour l'abri de jardin AvantGarde®ECO : aucun équipement de base)	★	✓	✓	✓	★	✓	✓
<b>03 Support d'outils</b> Pour suspendre bèches, râteaux, tuyaux d'arrosage, etc. (charge max : 10 kg). <b>Équipement de base : 4 supports d'outils</b> (sauf pour l'abri de jardin Neo : 2 pièces, abri de jardin AvantGarde®ECO : aucun équipement de base)	★	✓	✓	✓	★	✓	✓
<b>04 Support de petits outils</b> Pour la fixation sur le pan intérieur du battant de porte, max. 4 supports de petits outils par battant possible. <b>Équipement de base : 2 supports de petits outils</b> (sauf l'abri de jardin AvantGarde®ECO : aucun équipement de base)	★	✓	✓	✓	★		
<b>05 Bacs pour porte</b> Les bacs pour porte peuvent être facilement vissés dans le pan intérieur de la porte. Parfaits pour entreposer à portée de main les outils de jardinage, les gants, etc. (lot de 2 pièces). Dimensions (L x P x H) : 37 x 10 x 9,5 cm, charge max : 1 kg par bac pour porte	★	★	★	★	★	★	★
<b>06 Bacs étagères</b> Les bacs étagères sont accrochés à 2 fixations verticales*. Idéal pour ranger les graines de gazon, les boîtes et les outils. (Lot de 2 pièces). Dimensions (L x P x H) : 72 x 16 x 11 cm, charge max : 3 kg par bac étagères	★	★	★	★	★	★	★
<b>07 Jeu de crochets</b> Jeu de deux doubles crochets, un crochet pour outil à manche et un rail mural à installer sur les deux fixations verticales*.	★	★	★	★	★	★	★
<b>08 Panier</b> Idéal pour ranger les petits objets, rail mural inclus à installer sur les 2 fixations verticales*. Panier noir en tissage polyester. Dimensions (L x P x H) : 67 x 34 x 20 cm (sauf pour l'abri de jardin Neo : 55 x 34 x 20 cm).	★	★	★	★	★	★	★
<b>09 Table pliante</b> Accrochée sur 2 fixations verticales*, elle prend très peu de place. Vous disposez rapidement d'un espace de travail stable. Charge max : 30 kg, dimensions (L x P) : 69 x 58 cm.	★	★	★	★	★	★	★
<b>10 Support pour installation électrique</b> Câbles dissimulés discrètement, montage simple et flexible des interrupteurs et des prises (sans l'équipement électrique figurant sur l'illustration).	★	★	★	★	★	★	★
<b>11 Éclairage LED</b> Lumière alimentée par batterie avec détecteur de mouvement et interrupteur d'éclairage continu, fixation magnétique possible, câble de chargement USB inclus.	★	★	★	★	★	★	★
<b>12 Descentes d'eaux pluviales</b> 2 descentes d'eaux dans la couleur de l'abri, avec coude d'évacuation et matériel de fixation.	✓	★	★	★	★	★	★
<b>13 Revêtement intérieur</b> Les panneaux muraux intérieurs gris-blanc s'accrochent et se vissent simplement dans les parois latérales.	★						
<b>14 Isolation</b> Le revêtement des parois intérieures peut également être équipé d'une isolation de 40 mm d'épaisseur (panneaux de polystyrène), ce qui ouvre d'autres possibilités d'utilisation de l'abri de jardin.	★						



01 Fixations verticales  
02 Étagères



03 Supports d'outils



04 Supports de petits outils



05 Bacs pour porte



07 Jeu de crochets



08 Panier



06 Bacs étagères



09 Table pliante



10 Support pour installation électrique



11 Éclairage LED



12 Jeu de descentes d'eaux pluviales

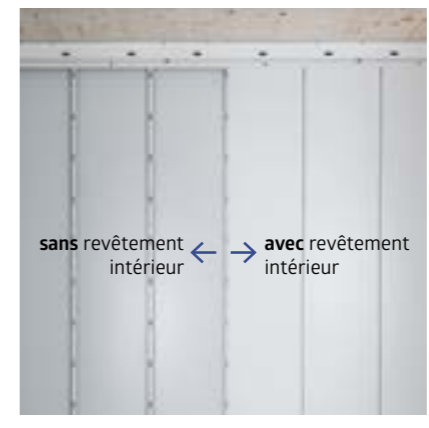

13 Revêtement intérieur pour abri de jardin Neo



14 Isolation pour abri de jardin Neo (invisible)

\*Fixations verticales non comprises dans la livraison (sauf abri de jardin Neo : qui ne nécessite pas de fixations verticales).  
 \*\*Attention : l'abri de jardin Neo n'a pas de moulures comme les autres abris de jardin, ceci n'a pas été pris en compte dans l'illustration.  
 Vous trouverez les **détails techniques** et les **informations détaillées** pages 90 - 100.

✔ **Équipement de base**

★ **Accessoires en option**

	Neo	HighLine®	Panorama®	AvantGarde®	AvantGarde®ECO	Europa	Armoire à outils
<b>15 FloraBoard</b> Deux fixations verticales de la couleur de l'abri de jardin sont vissées sur la paroi extérieure, les jardinières fixées dessus sont ajustables en hauteur. Des inserts en plastique facilitant la plantation sont inclus dans la livraison standard. <b>Conseil :</b> pour l'abri de jardin Neo, le FloraBoard peut également s'installer sur les parois latérale et arrière de l'auvent.	★	★	★	★	★		
<b>16 Élément fenêtre</b> L'élément de paroi latérale avec sa fenêtre à cadre métallique (verre synthétique) apporte encore plus de lumière du jour dans l'abri de jardin et offre une vue dégagée sur le jardin (ouverture de la fenêtre : 50 x 60 cm).		★	★	★	★	★	
<b>17 Panneau lumineux</b> Le panneau lumineux teinté est intégré dans un cadre métallique (dimensions : 28 x 207 cm) et peut être installé de manière flexible dans chaque paroi latérale, mais pas à côté d'une porte, d'un élément d'angle ou d'un autre panneau lumineux. <b>Conseil :</b> on peut aussi l'installer sur les parois latérale et arrière de l'auvent.	★						
<b>18 Set de ressorts à gaz</b> Assure une ouverture de porte confortable. <b>Équipement de base : 2 pièces (sauf pour l'abri de jardin AvantGarde®ECO, Europa et l'armoire à outils).</b> Également disponible comme accessoire en option pour l'abri de jardin AvantGarde®ECO.	✔	✔	✔	✔	★		
<b>19 Double porte</b> La double porte vous facilite l'entrée et la sortie de gros équipements. Le 2ème battant de porte est équipé à l'intérieur d'un verrou tournant et d'un ressort à gaz (sauf pour l'abri de jardin AvantGarde®ECO, Europa et l'armoire à outils). Abri de jardin Neo : panneau lumineux dans le battant de porte droit en version standard. Exception armoire à outils taille 90 : pas de double porte possible. Une double porte supplémentaire est disponible comme variante de montage de porte. Pour plus de détails, voir p. 100. (sauf pour l'abri de jardin AvantGarde®)	★	★	★	★	★	✔	✔
<b>20 Porte supplémentaire</b> Un ensemble de poignée inox avec cylindre standard (système de verrouillage triple), un ressort à gaz, des charnières et deux supports de petits outils ainsi que des butoirs de porte latéraux associés sont livrés avec la porte supplémentaire. L'ouverture de porte* est à droite. Sur demande, l'ouverture est possible à gauche. Pour plus de détails, voir p. 100. Abri de jardin Neo : panneau lumineux teinté en standard.  Abri de jardin AvantGarde®ECO : porte également disponible dans la variante plus économique ECO, surface moulurée, avec serrure cylindrique à poignée tournante (verrouillage double), crochets de fixation, charnières et système de rangement sur le pan intérieur de la porte  Abri de jardin Europa : porte à double vantail, surface moulurée, avec serrure cylindrique à poignée tournante (verrouillage double), crochets de fixation, charnières et système de rangement sur le pan intérieur de la porte	★	★	★	★	★		
<b>21 Auvent</b> L'auvent pour l'abri de jardin Neo (à partir de la taille 2A) se monte à droite et / ou à gauche. La largeur de l'auvent fait 300 cm. Les poteaux en aluminium sont équipés de pieds réglables en hauteur. Deux descentes d'eaux pluviales sont incluses.  L'auvent pour l'abri de jardin HighLine® (à partir de la taille H2) se monte avec la gouttière à droite et / ou à gauche. Il est disponible en deux dimensions différentes. La largeur de l'auvent taille S est de 150 cm et de 282 cm pour la taille L. Les poteaux en aluminium sont équipés de pieds réglables en hauteur. Une descente d'eaux pluviales est incluse.  L'auvent pour l'abri de jardin Europa se monte à droite et / ou à gauche. Le kit de montage comprend les poteaux, une descente d'eaux pluviales courte et le matériel de fixation (non disponible pour les tailles 1 et 2A).	★						
<b>22 Parois latérale et arrière pour l'auvent</b> En option, une paroi arrière et / ou une paroi latérale peuvent être fixées sur l'auvent de l'abri de jardin HighLine® (à partir de la taille H2) / Neo (à partir de la taille 2A). Elles sont disponibles dans la couleur de l'abri.	★	★					

\*Sauf pour l'abri de jardin Neo : ici, l'ouverture de porte n'est possible qu'à droite.

Vous trouverez les **détails techniques** et les **informations détaillées** pages 90 - 95.



15 FloraBoard



16 Élément fenêtre



17 Panneau lumineux pour abri de jardin Neo



18 Set de ressorts à gaz



19 Double porte / 20 Porte supplémentaire



21 Auvent pour l'abri de jardin Neo



21 Auvent pour l'abri de jardin HighLine® / Europa



22 Parois latérale et arrière de l'auvent pour l'abri de jardin HighLine®



22 Parois latérale et arrière de l'auvent pour l'abri de jardin Neo



### Les avantages du BikeLift®

- ↑ Fonction de soulèvement pour vélos jusqu'à 30 kg
- 🔒 pour votre vélo verrouillable
- ↔ Convient pour des largeurs de pneus allant jusqu'à 77 mm/3 pouces

Quelques étapes suffisent pour monter le BikeLift® de Biohort au mur de la cave, du garage ou du carport. Son montage est encore plus simple dans l'abri de jardin Biohort, puisqu'il suffit d'y accrocher le BikeLift® (accessoire en option).

**Selon l'espace requis, l'élévateur innovant est disponible en deux variantes :** standard ou avec dispositif de pivotement

### Fonction de soulèvement confortable pour tout type de vélo

Du vélo tout terrain électrique au vélo de course – le BikeLift® de Biohort soulève tout seul chaque vélo à la verticale contre le mur. Il permet ainsi d'économiser de l'espace et de ranger les vélos sans effort.



#### Accrocher

Il suffit d'accrocher la roue avant dans le BikeLift®. Le système convient à toutes les largeurs de pneus jusqu'à 77 mm.



#### Appuyer

Il suffit d'appuyer brièvement vers le bas avec le guidon du vélo pour activer le mécanisme à ressort.



#### Soulever

Grâce à une forte pression de ressort, le BikeLift® soulève chaque vélo (jusqu'à un poids de 30 kg) vers le haut - sans électricité.



#### Gagner de la place

Solidement fixé et, si nécessaire, verrouillé en supplément, le vélo est suspendu verticalement au mur, ce qui permet de gagner de l'espace.

Vous trouverez les **détails techniques** et les **informations détaillées** sur [www.biohort.com/bikelift](http://www.biohort.com/bikelift).

### ★ Accessoires en option

	Neo**	HighLine®	Panorama®	AvantGarde®	AvantGarde®ECO	Europa	Armoire à outils
<b>23 BikeLift® Standard</b> L'élévateur mécanique pour vélo se fixe simplement dans les profilés muraux et convient aux vélos avec un diamètre extérieur de pneu de 29 pouces maximum, une largeur de pneu de 77 mm maximum, une hauteur totale de la jante, pneu compris, de 77 mm maximum, une longueur de vélo de 1,95 m maximum et un poids de 30 kg maximum. L'extrémité du garde-boue arrière et du porte-bagages ne doivent pas dépasser du pneu. L'œillet de verrouillage pour antivol vélo est inclus.	★	★	★	★	★	★	
<b>24 BikeLift® avec dispositif de pivotement</b> Pour gagner encore plus d'espace, le vélo peut être rabattu latéralement sur le mur grâce au dispositif. Pour l'abri de jardin Europa, le BikeLift® avec dispositif de pivotement ne peut être monté qu'au milieu de la paroi arrière.	★	★	★	★	★	★	
<b>25 Seuil de rampe</b> Pour l'intérieur et l'extérieur, facilite le franchissement du seuil de la porte. Possible uniquement avec cadre de sol en aluminium et double porte. Charge max. 200 kg, longueur : 135 cm (sauf pour l'abri de jardin Neo : 163,5 cm).	★	★	★	★	★	★	
<b>26 Support de vélo BikeMax</b> Abri de jardin Europa : ajustable sur 6 hauteurs, pour des vélos de 26 pouces max. avec une largeur de pneu max. de 5 cm et un poids de 25 kg max. Abri de jardin Neo, HighLine®, Panorama®, AvantGarde® et AvantGarde®ECO : ajustable sur 8 hauteurs, pour des vélos de 29 pouces max. Œillet de verrouillage pour antivol inclus.	★	★	★	★	★	★	
<b>27 Râtelier BikeHolder</b> Rangement optimal des vélos grâce aux supports de serrage ajustables. La plaque de base est accrochée sur 2 fixations verticales*. Le vélo est rapidement et facilement tenu par le pneu. Max. 3 vélos par BikeHolder.	★	★	★	★	★	★	

\*Fixations verticales non comprises dans la livraison (sauf abri de jardin Neo : qui ne nécessite pas de fixations verticales).

\*\*Attention : l'abri de jardin Neo n'a pas de moulures comme les autres abris de jardin, ceci n'a pas été pris en compte dans l'illustration.



23 BikeLift® Standard



24 BikeLift® avec dispositif de pivotement



25 Seuil de rampe



26 Support de vélo BikeMax



27 Râtelier BikeHolder

Vous trouverez les **détails techniques** et les **informations détaillées** pages 91 – 100.

# Solutions de fondation conventionnelles\*

Plus d'infos dans la brochure séparée et sur : [www.biohort.com/fondations](http://www.biohort.com/fondations)

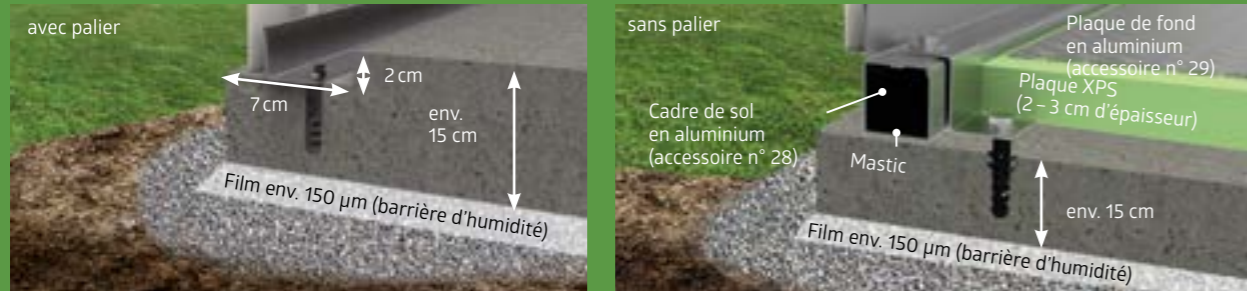

## Fondation en béton

Une dalle en béton sur un lit de gravier est une fondation optimale mais aussi coûteuse. Même avec ce type de fondation, vous devez veiller à ce que l'eau ne puisse pas pénétrer dans l'abri de jardin au niveau du sol. La dalle de fondation avec un dénivelé de 2 cm x 7 cm tout autour est la conception idéale. Le cadre de sol en aluminium et la plaque de fond en aluminium ne peuvent pas être utilisés. Comme alternative à la fondation en béton avec dénivelé, une dalle de béton plane et lisse peut également être coulée.

Le **cadre de sol en aluminium** disponible en option permet de compenser plus facilement toute inégalité du sol. Le cadre de sol en aluminium permet également d'utiliser la **plaque de fond en aluminium** et un revêtement avec des plaques de Styrodur XPS (non incluses).

## Fondation par points

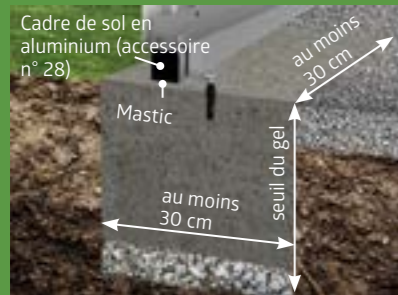

Pour fixer les abris de jardin sur un terrain irrégulier, il est également possible d'utiliser une fondation par points en combinaison avec un **cadre de sol en aluminium**.

## Dalles en béton

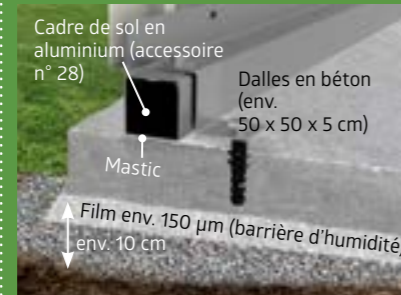

Poser des dalles en béton sur un lit de gravier est une solution plus économique. Nous recommandons vivement l'utilisation du **cadre de sol en aluminium**.

## Cadre de sol

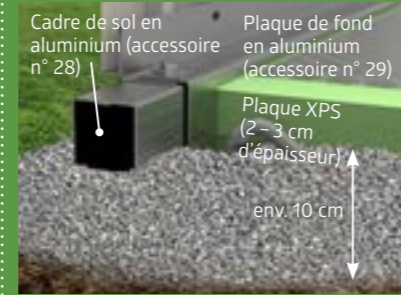

Avec le **cadre de sol en aluminium** vous pouvez aussi monter l'abri de jardin sur un lit de gravier et l'ancrer (ancrages disponibles comme accessoires). La **plaque de fond en aluminium** sert de plancher fonctionnel et est installée sur des plaques de Styrodur XPS (non incluses).

\*recommandation sans engagement pour tous les abris de jardin, armoires à outils et MiniGarage

# Solutions SmartBase de Biohort

Vous trouverez les **informations détaillées** sur les solutions SmartBase et SmartBase<sup>PLUS</sup> pages 29 – 31. →

## Accessoires en option

### 28 Cadre de sol en aluminium

Il confère à l'abri de jardin la stabilité nécessaire, même sans fondations en béton.

Si le cadre de sol est posé directement dans un lit de gravier (env. 10 cm de graviers, sans fondations ni dalles), des ancrages sont nécessaires pour une fixation dans le sol. Ils sont disponibles en tant qu'accessoires – veuillez consulter les détails techniques pour connaître le nombre d'ancrages. La résistance aux tempêtes doit être assurée par le client pour cette solution de fondation.

### 29 Plaque de fond en aluminium

Le sol d'aluminium en tôle striée de haute qualité se compose de plusieurs plaques en fonction de la taille de l'abri. Profilés d'assemblage inclus. Le cadre de sol en aluminium est nécessaire pour une pose optimale (voir ci-dessus). Un revêtement est recommandé avec du remblai ou des panneaux en mousse dure XPS de 2 à 3 cm d'épaisseur environ (non inclus dans la livraison).

### 30 SmartBase

Le plancher parfait pour les sols solides (béton ou surfaces pavées). De légères inégalités du sol jusqu'à 4 cm peuvent être compensées. **Pour plus de détails, voir la page suivante.**

### 31 SmartBase<sup>PLUS</sup>

Solution optimale pour les pentes et les pelouses, système breveté avec vis de fondation pour l'équilibrage des pentes jusqu'à 15 cm. **Pour plus de détails, voir deux pages après.**

	Neo	HighLine®	Panorama®	AvantGarde®	AvantGarde®ECO	Europa	Armoire à outils
28	★	★	★	★	★	★	★
29	★	★	★	★	★	★	★
30	★	★	★	★	★	★	★
31	★	★	★	★	★	★	★



28 Cadre de sol en aluminium



29 SmartBase  
Pour plus de détails, voir la page suivante.



30 Plaque de fond en aluminium



31 SmartBase<sup>PLUS</sup>  
Pour plus de détails, voir deux pages après.

Vous trouverez les **détails techniques** et les **informations détaillées** pages 90 – 95.



### Avantages

- Compensation des inégalités avec des pieds réglables
- facile à enlever si besoin
- convient parfaitement à tous les abris de jardin, les armoires à outils et le MiniGarage de Biohort
- résistant aux tempêtes
- charge max : 200 kg/m<sup>2</sup>

### Équipement de base :

- lames en aluminium (surface rainurée)
- cadre de fondation spécialement conçu
- pieds réglables, galvanisés à chaud
- pieds réglables pour compenser la hauteur
- meilleure évacuation de l'eau de pluie grâce à la barrière intégrée

Le cadre de sol et la plaque de fond en aluminium ne sont plus nécessaires !

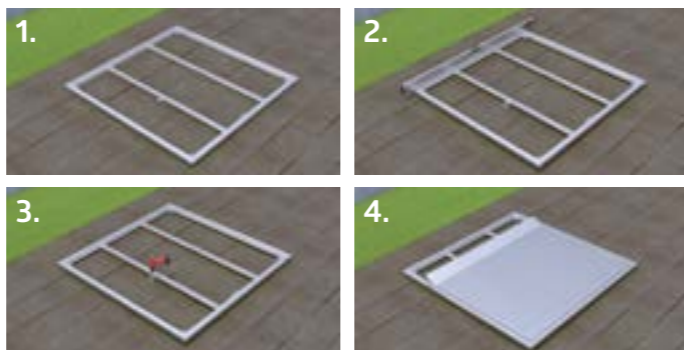

# SmartBase

## La fondation parfaite pour un sol solide

La fondation SmartBase de Biohort est la fondation idéale pour des surfaces inégales en béton ou pavées. Elle se compose de lames en aluminium de haute qualité, d'un cadre de fondation spécial et de pieds réglables en hauteur. De légères inégalités du sol peuvent être compensées jusqu'à 4 cm.

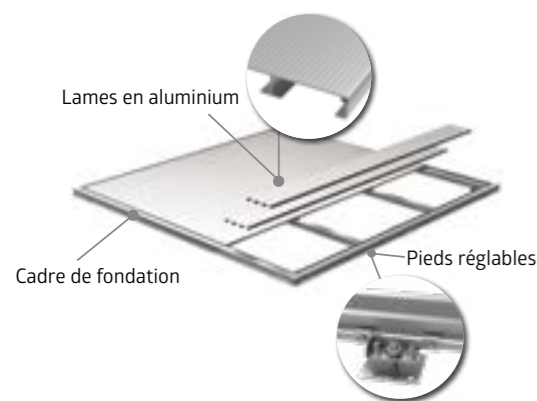

**Durée du montage :** 1 à 2 heures à deux (selon la dextérité et le produit concerné). **Outils requis :** niveau à bulle, perceuse, clés de SW13 et SW24.  
 1. Montage du cadre  
 2. Placer les pieds réglables et aligner la construction du cadre  
 3. Visser les pieds réglables sur la fondation  
 4. Fixer les lames en aluminium



### Avantages

- peu d'excavation du sol
- pas besoin de gravier ni de béton pour protéger du gel
- compensation des inégalités avec les vis de fondation
- facile à enlever si besoin
- convient parfaitement à tous les abris de jardin, les armoires à outils et le MiniGarage de Biohort
- résistant aux tempêtes
- charge max : 200 kg/m<sup>2</sup>

### Équipement de base :

- lames en aluminium (surface rainurée)
- cadre de fondation spécialement conçu
- vis de fondation galvanisées à chaud
- plaques de montage réglables sur plusieurs hauteurs
- tarière incluse
- meilleure évacuation de l'eau de pluie grâce à la barrière intégrée

Le cadre de sol et la plaque de fond en aluminium ne sont plus nécessaires !

# SmartBasePLUS

## La solution optimale pour les pentes et les pelouses

Alors que la fondation SmartBase est composée de pieds réglables, le système breveté SmartBase<sup>PLUS</sup> a des vis de fondation. Celles-ci sont vissées directement dans le sol et peuvent compenser des pentes allant jusqu'à 15 cm. (Des extensions sont disponibles sur demande pour des différences de hauteur plus importantes.) Pour cela, le sol doit être compact et exempt de grosses pierres.

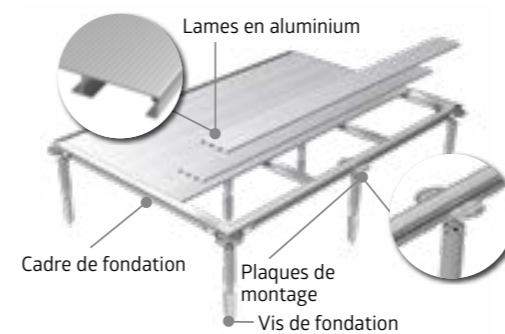

**Durée du montage :** 2 à 4 heures à deux (selon la dextérité et le produit concerné). **Outils requis :** perceuse à percussion, foret Ø 40 x 570 mm, niveau à bulle, perceuse, clés de SW13 et SW24, pelle.  
 1. Préparer le terrain et visser les vis de fondation  
 2. Poser et ajuster les plaques de montage  
 3. Positionner et visser le cadre  
 4. Fixer les lames en aluminium





# L'OASIS DE DÉTENTE



**34** CasaNova® & CasaVita®



**36** Pergola



**38** Brise-vue



Éléments vitrés en option

CasaNova® 3x5, gris fonmétallique  
(avec cadre de sol en aluminium, éclairage extérieur et deux éléments vitrés en option)

### Avantages

- éléments sandwich isolés avec âme en polystyrène expansé (EPS W20, 40 mm)
- surfaces sans vis ni rivets

### Sécurité :

- système de verrouillage avec ensemble de poignées inox
- charge de neige sur le toit maximale : 215 kg/m<sup>2</sup> (déduction faite des alourdissements éventuels comme par ex. la végétalisation)

### Fonctionnalité :

- facile à chauffer grâce à l'isolation thermique, valeur U des parois latérales : 0,76 W/(m<sup>2</sup>K)
- ouverture de porte à gauche ou à droite selon votre choix
- grand choix d'accessoires pour l'aménagement intérieur
- aération par des bandeaux en verre acrylique ou coulissants
- ouverture facile de la porte grâce à un ressort à gaz

Page produit



Configurez votre CasaNova® maintenant !  
[www.biohort.com/configurateur](http://www.biohort.com/configurateur)

## CasaNova®

Le design qui s'adapte à vos désirs

### La première dépendance haut de gamme avec des parois latérales isolées

Qu'il s'agisse d'un abri de jardin, d'un atelier de bricolage ou d'un espace de loisirs, la dépendance isolée design CasaNova® fait preuve, avec la variété de ses équipements possibles, d'une flexibilité unique en son genre qui lui permet de s'adapter exactement à vos besoins. Vous recherchez un espace de rangement fonctionnel ou un espace utile à l'extérieur : La dépendance CasaNova® vous permet de réaliser vos souhaits à un niveau de qualité sans pareil.



gris quartz métallique



gris foncé métallique



Parois latérales / Élément de porte isolés  
Élément sandwich avec âme en polystyrène expansé de 40 mm d'épaisseur (EPS W20)

### Une dépendance en différentes tailles avec des possibilités individuelles



#### CasaNova® – votre espace utile haut de gamme

Grâce à la conception modulaire, il n'y a pas de limites à vos souhaits. La porte sectionnelle, les portes et les fenêtres peuvent être placées librement selon vos idées. Surfaces au sol de 3x2 m à 4x6 m.

Espace de loisirs  
CasaNova® 3x4, gris fonmétallique



#### CasaVita® - votre espace de vie étendu

Le maximum de confort dans le domaine de l'Outdoor Living : CasaVita®. Fabriquée avec précision et conçue pour durer, cette dépendance redéfinit l'élégance et la fonctionnalité dans votre oasis de jardin. Disponible uniquement chez certains revendeurs spécialisés. Surfaces au sol de 3x2,5 m à 4x5,5 m.

Homegym  
CasaVita® 3x4,5, gris foncé métallique

NOUVEAU



Pergola 4 x 3, gris quartz métallique

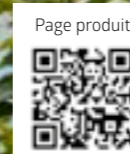

### Avantages

- rayonnement thermique réduit grâce à la conception sophistiquée et à la construction en sandwich des lamelles
- réduction significative du bruit
- accessoires faciles à ajouter
- design robuste de qualité Biohort

### Fonctionnalité :

- les lamelles orientables à 130° contrôlent l'ombre projetée
- évacuation de l'eau de pluie intégrée dans les montants

### Équipement de base :

- lamelles réglables manuellement
- préparation pour l'éclairage LED (canal avec couvercle)

# Pergola

## Ombrage & espace libre

### Pour des moments uniques dans votre jardin

Une pergola de qualité est la pièce maîtresse d'un espace extérieur. Elle offre non seulement de l'ombre, mais donne aussi un espace parfait à la prochaine fête dans le jardin ou à un brunch estival. Le design contemporain et la finition de première qualité sont une évidence chez Biohort.

### Dimensions (en cm)

Hauteur : 255 cm

Les lignes pointillées indiquent la surface de pose.

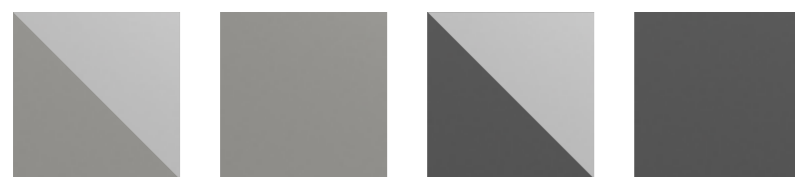
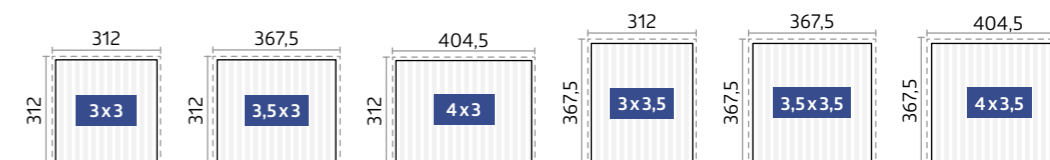

gris quartz métallique / argent métallique\*

gris quartz métallique

gris foncé métallique / argent métallique\*

gris foncé métallique

(\*couleur des lamelles de toit)

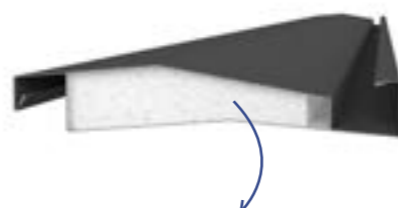

Structure des lamelles  
Construction en sandwich avec âme en Peripor

### ★ Accessoires en option



#### Paroi latérale à lamelles

Réglable manuellement, pour se protéger du vent et des intempéries. En cas d'entraînement manuel, il n'est pas possible d'effectuer le montage sur le côté avec la manivelle.



#### Store pare-soleil

Protection solaire avec fonction ZIP. En cas d'entraînement manuel, il n'est pas possible d'effectuer le montage sur le côté avec la manivelle.



#### Éclairage LED blanc chaud

À intensité variable sur les 4 côtés (3000 K et 900 lm/m). Solution basse tension prête à être branchée et à installer ultérieurement (pas besoin de faire appel à un électricien). Le kit de commande doit être commandé séparément.

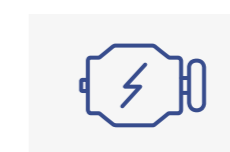

#### Motorisation électrique pour le réglage des lamelles de toit

Solution basse tension prête à être branchée et à installer ultérieurement (pas besoin de faire appel à un électricien). Le kit de commande doit être commandé séparément.



#### Kit de commande UE / CH / UK (unité de commande incluse)

Grâce à la commande spécialement développée pour Biohort, à la télécommande, au bloc d'alimentation (max. 320W) et au câble de rallonge, il est possible d'ajouter facilement et à tout moment la motorisation électrique et/ou l'éclairage LED à intensité variable.

Vous trouverez les détails techniques et les informations détaillées page 96.



Brise-vue avec panneau lumineux gris foncé métallique



### Avantages

- configuration personnalisée
- extrême longévité
- montage simple
- protège du vent, du soleil et des regards indiscrets
- surfaces sans vis ni rivets

### Sécurité :

- résistance élevée au vent grâce à un ancrage au sol bien pensé

### Fonctionnalité :

- peut s'installer de façon autonome ou contre un mur de maison, etc.
- accessoires de montage disponibles en option (voir détails techniques)

## Brise-vue

Un décor qui ne passe pas inaperçu

### Votre intimité protégée

Notre brise-vue ne vous protège pas seulement des regards indiscrets, il vous offre aussi une protection contre le vent et la lumière directe du soleil. Grâce au système de fixation simple, les éléments sont extensibles individuellement. Qu'il soit installé de façon autonome ou adossé contre un mur de maison, le brise-vue de Biohort permet de séparer joliment votre oasis de jardin.



argent métallique



gris quartz métallique



gris foncé métallique

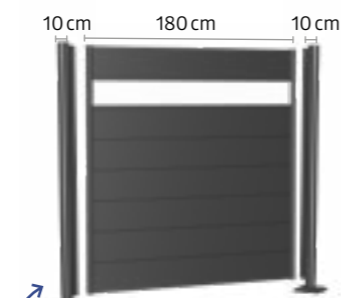

Brise-vue composé de :  
panneaux de brise-vue et poteaux

Les poteaux peuvent servir à la fois de poteaux de finition latéraux, de poteaux d'angle ou de liaison entre deux brise-vues.

### Dimensions (en cm)

#### Poteaux :

Réglables en hauteur : sur 25 cm  
Diamètre : 10 cm

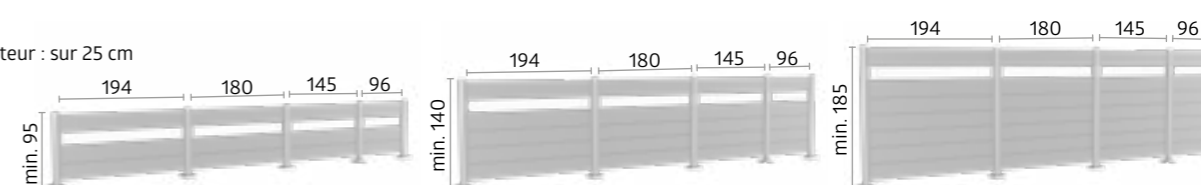

### ★ Accessoires en option



#### Composition

L'installation de brise-vue nécessite des panneaux de brise-vue (avec ou sans panneau lumineux teinté) et les poteaux correspondants.



#### Combinaisons pour le brise-vue

Le brise-vue peut être disposé en ligne droite ou en angle.

Toutes les largeurs et hauteurs sont compatibles entre elles et permettent ainsi des gradations de hauteur.



#### Variante 1 : poteaux à visser dans le sol, hauteur réglable sur 25 cm

La plaque de base est boulonnée à une fondation en béton résistante au gel à l'aide de tiges d'ancrage (disponibles en option). Le montage directement sur des dalles de terrasse ou des lames en bois ou bois composite ne suffit pas.



#### Variante 2 : poteaux à sceller dans du béton, hauteur réglable sur 25 cm

Avec cette variante, le poteau est directement scellé dans une fondation en béton. Dimensions des fondations par points : minimum 50 x 50 cm (varie en fonction de la nature du sol) profondeur minimum : 80 cm (varie en fonction de la hauteur du brise-vue)

# UNE QUESTION DE **STYLE**



**42** Romeo®



**44** StoreMax®



**46** HighBoard



**48** LoungeBox®



**50** StyleBox®



**52** Coffre de jardin



Armoire de terrasse Romeo® T. L<sup>HIGH</sup>, gris foncé métallique

### Avantages

- étanche à l'eau de pluie
- aération invisible intégrée

### Sécurité :

- système de verrouillage avec serrure cylindrique à poignée tournante

### Fonctionnalité :

- ouverture facile de la porte grâce à un ressort à gaz

### Équipement de base :

- étagères (2 pcs) et fixations verticales (3 pcs)
- système de rangement sur le pan intérieur de chaque porte (6 crochets inclus)



Avec les nouvelles tailles M<sup>HIGH</sup> et L<sup>HIGH</sup> maintenant encore plus d'espace de rangement !

# Romeo®

## Armoire de terrasse

### Plus d'espace pour l'essentiel

L'armoire de terrasse Romeo® crée de l'espace sans en avoir besoin de beaucoup. De plus, elle offre à tous les amateurs de balcons et terrasses un aménagement individuel des étagères, une fermeture progressive des portes grâce à des ressorts à gaz et de nombreux autres détails typiques de Biohort !

### Dimensions (extérieures en cm)

#### Ouverture de porte :

Taille M, Taille L : 103 x 131 cm (L x H)  
Taille M<sup>HIGH</sup>, Taille L<sup>HIGH</sup> : 103 x 171 cm (L x H)



### ★ Accessoires en option



T. L, gris foncé métallique

#### Étagères (2 pcs)

Étagères en acier galvanisé à chaud – en complément de l'équipement de base déjà en place, des étagères supplémentaires sont disponibles en option.



argent métallique



gris quartz métallique



gris foncé métallique



StoreMax® T. 120, gris quartz métallique

### Avantages

- étanche à l'eau de pluie
- volet roulant en aluminium

### Sécurité :

- système de verrouillage double avec serrure cylindrique à poignée tournante

### Fonctionnalité :

- utilisation facile à l'aide de ressorts

### Équipement de base :

- support de petits outils à l'intérieur de chaque paroi latérale

Page produit



# StoreMax®

Esthétique à l'extérieur, spacieux à l'intérieur

## Le plaisir du jardin au plus haut niveau

Un jardin est une oasis de bien-être, du moins s'il est bien rangé. C'est précisément la raison pour laquelle le StoreMax® offre un espace de rangement maximal dans un espace réduit qui peut être façonné individuellement avec des étagères et des sols intermédiaires. Que ce soit un garage pour tondeuse à gazon, un coffre d'outils de jardinage ou un espace de rangement pour les coussins, grâce au système d'ouverture en deux parties, il y a de la place pour tout !



argent métallique



gris quartz métallique



gris foncé métallique



Le volet roulant supérieur se glisse à l'arrière pour une ouverture complète du StoreMax®.



Le volet roulant inférieur se glisse à l'arrière pour une ouverture complète du StoreMax®.

### Dimensions (en cm)

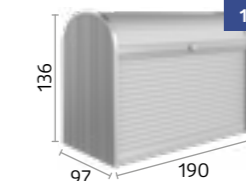
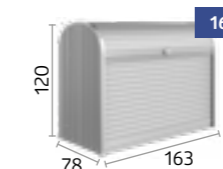
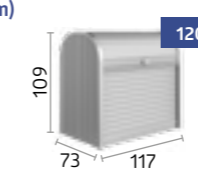

### ★ Accessoires en option



#### Jeu d'étagères d'angle (uniquement pour les tailles 120 & 160)

2 étagères (forme triangulaire) avec support d'étagères, ajustables sur 5 hauteurs, encastrables facilement sans outil a posteriori, dans l'angle droit ou gauche au choix.



#### Sol intermédiaire (uniquement pour les tailles 160 & 190)

Sol en acier en 2 parties avec montants, supporte une charge de 100 kg, également utilisable comme étagère en deux parties, ajustable sur 5 hauteurs, encastrable facilement une fois le coffre monté.



#### Jeu d'étagères (uniquement pour la taille 190)

2 étagères en acier (72 x 24,5 cm) et 2 fixations verticales.



**HighBoard T. 160, gris foncé métallique**  
(avec support de petits outils et sol intermédiaire en option)

### Avantages

- étanche à l'eau de pluie
- aération invisible intégrée
- surfaces sans vis ni rivets

### Sécurité :

- système de verrouillage avec serrure cylindrique à poignée tournante

### Fonctionnalité :

- ouverture facile du couvercle et des portes grâce à un ressort à gaz
- le couvercle s'ouvre sans problème, même placé directement contre un mur

### Équipement de base :

- ouvre-poubelles (3 pcs)



# HighBoard

## Pleins feux sur la terrasse

### Le multifonction pour le rangement

Grâce à son ouverture à la fois par une double porte et un couvercle, l'utilisation du HighBoard est multiple. Que ce soit pour le rangement des coussins, des outils de jardin ou pour compléter idéalement votre cuisine extérieure, tout est bien rangé à l'abri des intempéries. Son style élégant conçu par des designers industriels garantit une véritable attraction sur votre terrasse.

### Dimensions (en cm)

#### Ouverture de porte :

T. 160 : 140 x 100 cm (L x H)  
T. 200 : 167 x 110 cm (L x H)

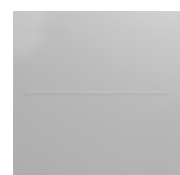
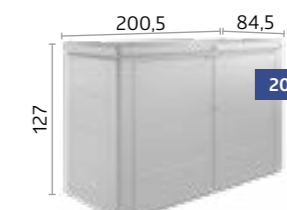
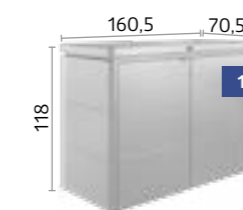

argent métallique



gris quartz métallique



gris foncé métallique



**T. 160, gris quartz métallique avec sol intermédiaire**

### ★ Accessoires en option



#### Panier

Le panier noir en tissage polyester ajoute un espace de rangement variable, il se place simplement sur le cadre. Charge max. 10 kg.



#### Sol intermédiaire

En argent métallique, ajustable sur 9 hauteurs. Facile à installer pour une utilisation variable (par ex. en tant que sol continu ou étagère). Charge max. 50 kg.



#### Support de petits outils

À fixer sur le pan intérieur de chaque battant de porte. Max. 2 supports de petits outils par battant de porte.



#### Filet de rangement

La solution pour les petits objets. Se fixe facilement sur le pan intérieur du couvercle.





LoungeBox® T. 160, gris foncé métallique

### Avantages

- étanche à l'eau de pluie
- aération invisible intégrée
- couvercle en aluminium
- surfaces sans vis ni rivets

### Sécurité :

- système de verrouillage avec serrure cylindrique à poignée tournante
- le couvercle s'ouvre sans problème, même placé directement contre un mur

### Fonctionnalité :

- ouverture facile du couvercle grâce à un ressort à gaz



# LoungeBox®

## Un style élégant

### Le design pour les plus exigeants

Le LoungeBox® est la solution parfaite pour le rangement des coussins et autres objets volumineux. Grâce à son look séduisant, il convient parfaitement à toutes les terrasses.

### Dimensions (en cm)

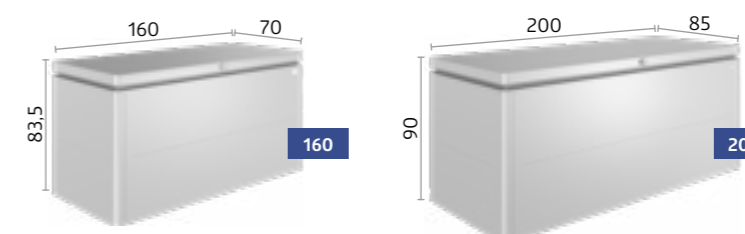

### ★ Accessoires en option



#### Panier

Le panier noir en tissage polyester ajoute un espace de rangement variable, il se place simplement sur le cadre. Charge max. 10 kg.



#### Filet de rangement

La solution pour les petits objets. Se fixe facilement sur le pan intérieur du couvercle.



T. 160, gris foncé métallique

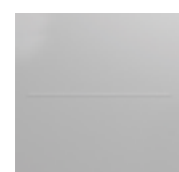

argent métallique



gris quartz métallique



gris foncé métallique



StyleBox® T. 170, gris foncé métallique

### Avantages

- étanche à l'eau de pluie
- aération invisible intégrée
- design élégant et surfaces lisses
- montage rapide en moins de 20 minutes grâce au système de fixation innovant

### Sécurité :

- verrouillable avec un cadenas à câble métallique (non compris dans la livraison)

### Fonctionnalité :

- ouverture facile du couvercle grâce à un ressort à gaz
- Fermeture pratique par encliquetage

### Équipement de base :

- quatre pieds à hauteur réglable pour le nivellement sur les terrains irréguliers



# StyleBox®

Pour un meilleur style de vie

## Un espace de rangement comme élément de design

Le nouveau coffre d'extérieur est haut de gamme et stylé grâce à ses surfaces lisses et à sa finition impeccable. Le système de fixation innovant permet un montage en moins de 20 minutes. Que ce soit sur la terrasse, le balcon ou dans le jardin, le design s'adapte idéalement à chaque environnement.



T. 170, gris quartz métallique avec panier et filet de rangement



argent métallique



gris quartz métallique



gris foncé métallique

### Dimensions (en cm)

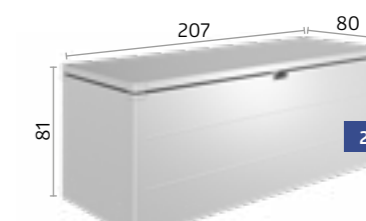
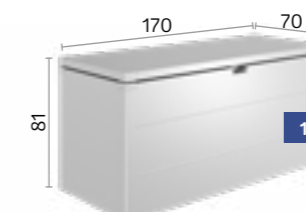
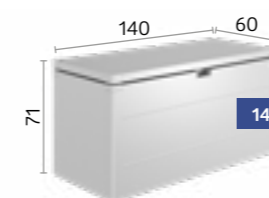

### ★ Accessoires en option



#### Panier

Le panier noir en tissage polyester ajoute un espace de rangement variable, il se place simplement sur le cadre. Charge max. 10 kg.



#### Roulettes

Deux roulettes rigides caoutchoutées sont montées sur un côté pour permettre le déplacement du coffre. Lot de 2 pièces.



#### Filet de rangement

La solution pour les petits objets. Se fixe facilement sur le pan intérieur du couvercle.



Coffre de jardin T. 160<sup>HIGH</sup>, gris quartz métallique



### Avantages

- étanche à l'eau de pluie
- aération invisible intégrée

### Sécurité :

- système de verrouillage double avec serrure cylindrique à poignée tournante

### Fonctionnalité :

- ouverture facile du couvercle grâce à un ressort à gaz

# Coffre de jardin

Esthétique et durable

## Le coffre parfait pour l'extérieur

Il accueille volontiers tout ce qui n'a pas de place ailleurs. Idéal pour ranger coussins, chaises longues et pliantes, jouets, ustensiles de camping et accessoires de sport. 5 tailles, 5 couleurs – ce coffre répond à toutes vos exigences. Une solution durable grâce à ses matériaux de haute qualité.

### Dimensions (en cm)

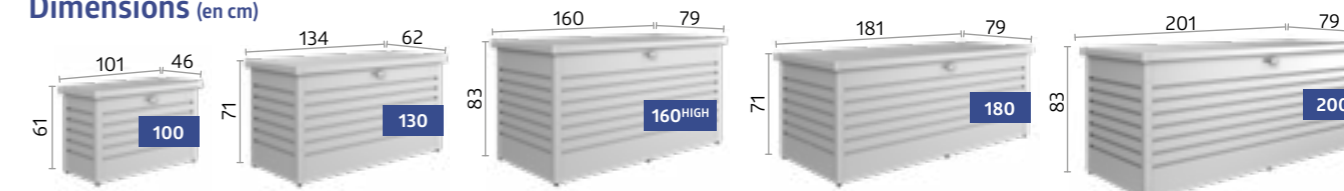

### ★ Accessoires en option



#### Panier

Le panier noir en tissage polyester ajoute un espace de rangement variable, il se place simplement sur le cadre. Charge max. 10 kg.



#### Filet de rangement

La solution pour les petits objets, se fixe facilement sur le pan intérieur du couvercle. Pour les coffres de jardin de tailles 180, vous pouvez fixer deux filets l'un à côté de l'autre.

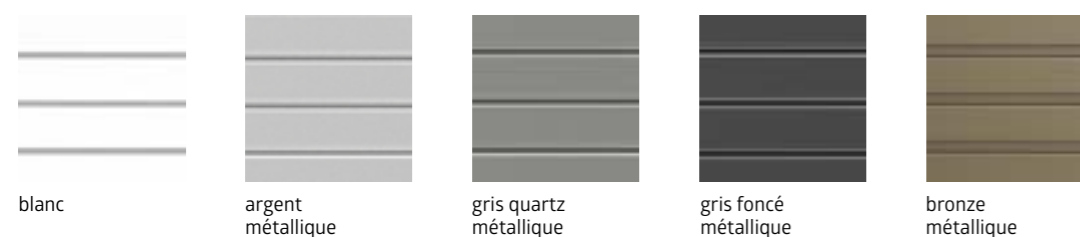

blanc

argent métallique

gris quartz métallique

gris foncé métallique

bronze métallique

# RANGEMENT IDÉAL POUR VOTRE VÉLO



56 MiniGarage



58 StoreMax®



60 HighBoard

**Conseil :** les abris de jardin Biohort offrent aussi suffisamment de place pour ranger les vélos. Détails à partir de la page 8.



**MiniGarage L, gris foncé métallique**  
(avec cadre de sol en aluminium, plaque de fond en aluminium, rails vélo, support pour installation électrique et jeu d'étagères en option)

### Avantages

- étanche à l'eau de pluie
- aération invisible intégrée

### Sécurité :

- système de verrouillage avec serrure cylindrique à poignée tournante

### Fonctionnalité :

- ouverture facile de la porte grâce à un ressort à gaz

### Équipement de base :

- système de rangement sur le pan intérieur de chaque porte (6 crochets inclus)



# MiniGarage

Petite taille,  
nombreux  
avantages

## Range-vélos sécurisé avec détails pratiques

Dans le MiniGarage, vous pouvez ranger idéalement jusqu'à 2 vélos ou des outils et du mobilier de jardin, etc. Le rail vélo astucieux (en option) facilite le stockage des vélos : placer la roue avant dans le profil de guidage, la pousser vers l'arrière avec la selle de vélo jusqu'à ce que la roue avant soit dans le support de serrage, et c'est fini ! Le jeu d'étagères est idéal pour ranger des accessoires de vélo supplémentaires.



argent  
métallique



gris foncé  
métallique



**T. L, gris foncé métallique**  
avec rail vélo, support pour installation électrique et jeu d'étagères

### Dimensions (en cm)

**Ouverture de porte :**  
125 x 137 cm (L x H)

**Dimensions intérieures :**  
140 x 195 x 143 cm (L x P x H)

**Capacité de rangement :**  
2 vélos adultes (veuillez vérifier les dimensions de vos vélos, plus d'informations sur [www.biohort.com](http://www.biohort.com))

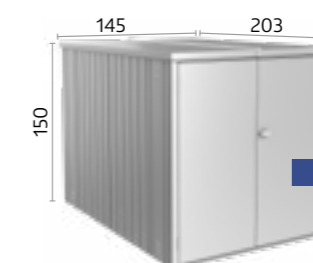

### ★ Accessoires en option



#### Rail vélo

Le panneau avec supports de serrage est monté sur la paroi arrière. Le profil de guidage est accroché à la hauteur souhaitée et permet de ranger et de sortir le vélo sans efforts.  
Max. 2 rails de suspension pour vélo possibles. Largeur du pneu max. : 70 mm, longueur du vélo max. : 1,92 m ;



#### Support pour installation électrique

Câbles dissimulés discrètement, montage simple et flexible des interrupteurs et des prises (sans l'équipement électrique figurant sur l'illustration).  
2 fixations verticales incluses.



#### Jeu d'étagères

2 étagères en acier (77 x 26,8 cm) et 2 fixations verticales.



#### Solutions de fondation

Cadre de sol en aluminium / Plaque de fond en aluminium  
SmartBase / SmartBase<sup>PLUS</sup>

Détails pages 28 – 31.



StoreMax® T. 190, argent métallique

### Avantages

- étanche à l'eau de pluie
- volet roulant en aluminium

### Sécurité :

- système de verrouillage double avec serrure cylindrique à poignée tournante

### Fonctionnalité :

- utilisation facile à l'aide de ressorts

### Équipement de base :

- support de petits outils à l'intérieur de chaque paroi latérale



## StoreMax®

Pour partir en balade à vélo, il suffit de relever le volet roulant

### Fait forte impression

Juste devant la maison, prêt à partir à tout moment : Le range-vélos étanche StoreMax® offre avec son râtelier BikeHolder un espace de rangement maximal dans un espace réduit. Il peut accueillir jusqu'à deux vélos. Le volet roulant se manipule sans efforts, ce qui vous permet d'économiser de l'énergie pour votre balade à vélo. Grâce à un système de verrouillage robuste, votre précieux vélo est en lieu sûr.

### Dimensions (en cm)

#### Dimensions intérieures :

188 x 86 cm (L x P)

#### Capacité de rangement :

2 vélos adultes (veuillez vérifier les dimensions de vos vélos, plus d'informations sur [www.biohort.com](http://www.biohort.com))

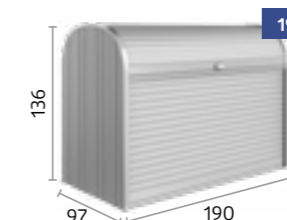

argent métallique



gris quartz métallique



gris foncé métallique



Le volet roulant supérieur peut s'ouvrir séparément.



Le volet roulant inférieur se glisse à l'arrière pour une ouverture complète du StoreMax®.

### ★ Accessoires en option



#### Kit râtelier BikeHolder

La plaque de base avec supports de serrage ajustables est accrochée sur 2 fixations verticales et offre ainsi un rangement optimal pour 2 vélos, 2 fixations verticales incluses.



HighBoard T. 200, gris quartz métallique  
(avec râtelier BikeHolder en option)

### Avantages

- étanche à l'eau de pluie
- aération invisible intégrée
- surfaces sans vis ni rivets

### Sécurité :

- système de verrouillage avec serrure cylindrique à poignée tournante

### Fonctionnalité :

- ouverture facile du couvercle et des portes grâce à un ressort à gaz
- le couvercle s'ouvre sans problème, même placé directement contre un mur

### Équipement de base :

- ouvre-poubelles (3 pcs)



# HighBoard

## Un garage spacieux pour votre vélo

### Votre précieux vélo en lieu sûr

Le vélo vous permet de garder la forme et le HighBoard s'occupe de votre vélo : il le protège de la pluie, a une ventilation intégrée, des supports spéciaux pour vélo et une serrure à cylindre robuste pour le protéger des voleurs. Le couvercle vous permet de ranger et sortir facilement jusqu'à deux vélos. Rien ne s'oppose donc à une balade à vélo spontanée.

### Dimensions (en cm)

**Ouverture de porte :**  
167 x 110 cm (L x H)

**Dimensions intérieures :**  
195 x 76 x 120 cm (L x P x H)

**Capacité de rangement :**  
2 vélos adultes (veuillez vérifier les dimensions de vos vélos, plus d'informations sur [www.biohort.com](http://www.biohort.com))

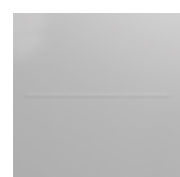
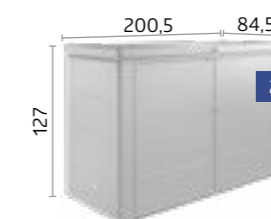

argent métallique



gris quartz métallique



gris foncé métallique



T. 200, gris quartz métallique avec râtelier BikeHolder

### ★ Accessoires en option



#### Râtelier BikeHolder

La plaque de base avec supports de serrage ajustables intégrés se fixe sur une paroi latérale et permet de ranger 2 vélos.



#### Support pour installation électrique

Câbles dissimulés discrètement, montage simple et flexible des interrupteurs et des prises (sans l'équipement électrique figurant sur l'illustration).



#### Support de petits outils

À fixer sur le pan intérieur de chaque battant de porte. Max. 2 supports de petits outils par battant de porte.



#### Filet de rangement

La solution pour les petits objets. Se fixe facilement sur le pan intérieur du couvercle.



# LA PLUS BELLE FAÇON DE TRIER LES ORDURES MÉNAGÈRES



64 Alex®



66 Alex® Duo



68 StoreMax®



70 HighBoard





Alex®, gris quartz métallique

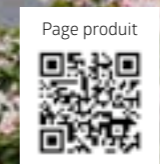

**Avantages**

- extensible à volonté grâce à sa conception modulaire
- aération intégrée
- toit solide pour jardinières
- étanche à l'eau de pluie

**Sécurité :**

- système de verrouillage avec serrure cylindrique à poignée tournante

**Équipement de base :**

- étrier de retenue pour basculer la poubelle
- sol fonctionnel pour le positionnement des roues de la poubelle
- système de rangement sur le pan intérieur des portes (3 crochets inclus)

# Alex®

## Cache-poubelles modulaire

### Design moderne, détails astucieux

Avec le nouveau système de cache-poubelles Alex®, il est possible (même ultérieurement) de juxtaposer plusieurs cache-poubelles et d'adapter ainsi de manière optimale les systèmes de tri. La poubelle se bascule facilement. L'étrier la retient en position inclinée et facilite le remplissage. Avec son design moderne, Alex® fait partout forte impression !



argent métallique



gris quartz métallique



gris foncé métallique



2 cache-poubelles combinés Alex®, gris quartz métallique

Sol fonctionnel pour le positionnement des roues de la poubelle

### Dimensions (en cm)

**Ouverture de porte :**  
65 x 118 cm (L x H)  
en option avec ouverture de porte à gauche

**Capacité de rangement :**  
poubelle de 120 l ou  
poubelle de 240 l

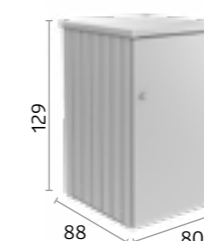

### ★ Accessoires en option



#### Élément de liaison

L'élément de liaison couvre l'espace entre deux cache-poubelles à l'avant et à l'arrière.



#### Serrure cylindrique identique

Possibilité d'avoir une seule clé pour accéder à plusieurs cache-poubelles.



#### Fixations verticales / Étagères (2 pcs)

Les étagères en acier galvanisé à chaud (72 x 24,5 cm) s'accrochent sur les fixations verticales. Max. 4 étagères par cache-poubelle.



Alex® Duo, gris quartz métallique  
(avec kit de sol en accessoire)

NOUVEAU



### Avantages

- aération intégrée
- étanche à l'eau de pluie

### Sécurité :

- serrure cylindrique à poignée tournante

### Équipement de base :

- ouverture facile de la porte grâce à un ressort à gaz
- étrier de retenue pour basculer la poubelle
- rail inférieur enfichable pour positionner les roues de la poubelle
- système de rangement sur le pan intérieur des portes (6 crochets inclus)

# Alex® Duo

## Double range poubelles

### Le design rencontre l'utilité

Rien ne ternit plus l'image d'un jardin de devant parfaitement entretenu que des poubelles visibles. Grâce à Biohort, ils peuvent être dissimulés derrière une façade moderne et lisse. Avec le nouvel Alex® Duo, le système de séparation est logé de manière optimale, l'ordre est une priorité et une belle image d'ensemble est assurée dans le jardin.

### Dimensions (en cm)

**Ouverture de porte :**  
129 x 118 cm (L x H)

**Capacité de rangement :**  
1 poubelle de 120 litres  
1 poubelle de 240 litres  
2 poubelles de 120 litres  
2 poubelle de 240 litres

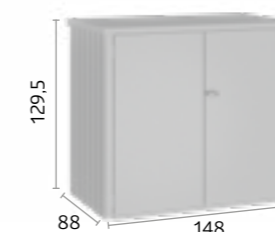

Rangez désormais proprement même 2 poubelles de **240 l** !

### ★ Accessoires en option



#### Kit de sol

Cadre de sol en aluminium, plaque de fond en aluminium et seuil de rampe.

La plaque de fond en aluminium sert de plancher fonctionnel et est installée sur des plaques de Styrodur XPS (non incluses).

#### Fixations verticales / Étagères (2 pcs)

Les étagères sont accrochées dans les fixations verticales.



argent métallique

gris quartz métallique

gris foncé métallique



Cache-poubelles double Alex® Duo, gris quartz métallique

étrier de retenue pour basculer la poubelle



StoreMax® T. 160, gris foncé métallique

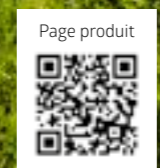

- Avantages**
- étanche à l'eau de pluie
  - volet roulant en aluminium
- Sécurité :**
- système de verrouillage double avec serrure cylindrique à poignée tournante
- Fonctionnalité :**
- utilisation facile à l'aide de ressorts
- Équipement de base :**
- support de petits outils à l'intérieur de chaque paroi latérale

# StoreMax®

## Couvercle design pour ranger les poubelles

### Fonctionnalité élégante

Jusqu'à trois poubelles de 240 litres disparaissent comme par magie derrière le volet roulant coulissant. Le système d'ouverture en deux parties permet d'une part de remplir aisément les poubelles cachées en relevant le volet roulant supérieur et d'autre part de les sortir facilement en remontant le volet inférieur.

### Dimensions (en cm)

#### Capacité de rangement :

- T. 120 : 2 poubelles de 120 litres
- T. 160 : 3 poubelles de 120 litres ou 2 poubelles de 240 litres (format transversal)
- T. 190 : 3 poubelles de 120 litres ou 3 poubelles de 240 litres

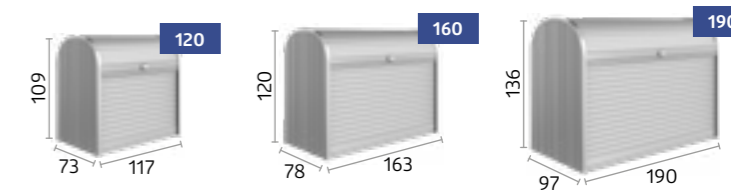

argent métallique

gris quartz métallique

gris foncé métallique



Le volet roulant supérieur peut s'ouvrir séparément.

Le volet roulant inférieur se glisse à l'arrière pour une ouverture complète du StoreMax®.

### ★ Accessoires en option



#### Jeu d'étagères d'angle (uniquement pour les tailles 120 & 160)

2 étagères (forme triangulaire) avec support d'étagères, ajustables sur 5 hauteurs, encastrables facilement sans outil a posteriori, dans l'angle droit ou gauche au choix.



HighBoard T. 200, argent métallique

### Avantages

- étanche à l'eau de pluie
- aération invisible intégrée
- surfaces sans vis ni rivets

### Sécurité :

- système de verrouillage avec serrure cylindrique à poignée tournante

### Fonctionnalité :

- ouverture facile du couvercle et des portes grâce à un ressort à gaz
- le couvercle s'ouvre sans problème, même placé directement contre un mur

### Équipement de base :

- ouvre-poubelles (3 pcs)



# HighBoard

## Une entrée sublime

### Pour cacher avec élégance ce qui doit l'être

Les poubelles ne sont pas jolies à voir, à moins qu'elles ne disparaissent derrière un élégant design industriel. Avec le HighBoard, muni de larges portes à charnières et d'un couvercle supplémentaire, remplir et sortir les poubelles devient un jeu d'enfant. Le robuste système de verrouillage cylindrique empêche le dépôt de déchets externes.

### Dimensions (en cm)

#### Ouverture de porte :

T. 160 : 140 x 100 cm (L x H)  
T. 200 : 167 x 110 cm (L x H)

#### Capacité de rangement :

T. 160 : 3 poubelles de 120 litres  
T. 200 : 3 poubelles de 120 litres ou 3 poubelles de 240 litres

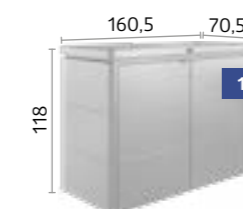

### ★ Accessoires en option

#### Support de petits outils

À fixer sur le pan intérieur de chaque battant de porte. Max. 2 supports de petits outils par battant de porte.



argent métallique



gris quartz métallique



gris foncé métallique



T. 200, gris quartz métallique



ICI, JE  
M'ÉPANOUIS



74 Potager surélevé



76 Belvedere®



80 DaVinci®



Potager surélevé 2x1, argent métallique

### Avantages

- extrême longévité et stabilité
- montage rapide – seulement 8 vis
- ergonomie optimale
- surfaces sans vis ni rivets

### Sécurité :

- protection intégrée contre les rongeurs grâce au tissu de verre

### Fonctionnalité :

- serre, sol intermédiaire, protection contre les limaces, treillis, bordure pour tondeuse
- ouverture des parois latérales pour un vidage facile
- préparation pour tuyau d'irrigation
- lieu de collecte idéal pour recycler l'herbe tondue



# Potager surélevé

## Cultiver malin

### Esthétique et productif

Les potagers surélevés facilitent la plantation des légumes et maximisent les récoltes, mais seul le potager surélevé Biohort perfectionne le loisir du jardinage en combinant design intelligent et fonctionnalité pratique. Grâce au sol intermédiaire en option, vous avez besoin de moins de terreau pour les plantes. Avec ses détails raffinés, il nous enchante par sa beauté et son utilité !



T. 2x1, gris foncé métallique avec serre en gris quartz métallique

### Dimensions (en cm)

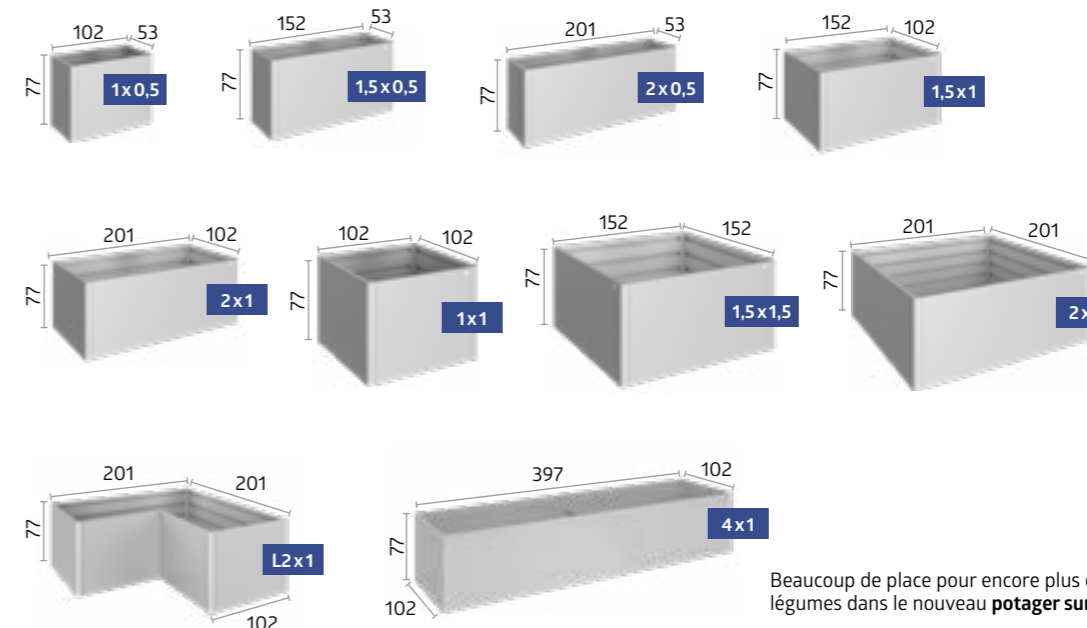

Beaucoup de place pour encore plus de légumes dans le nouveau potager surélevé 4x1 !

★ Vous trouverez les accessoires en option page 78 – 79.



Belvedere® L150<sup>MAXI</sup>, gris quartz métallique

### Avantages

- extrême longévité et stabilité
- montage rapide
- surfaces sans vis ni rivets

### Sécurité :

- protection intégrée contre les rongeurs grâce au tissu de verre

### Fonctionnalité :

- bordure pour tondeuse, treillis, brise-vue et inserts pour plantes en option
- préparation pour tuyau d'irrigation

### Équipement de base :

- sol intermédiaire

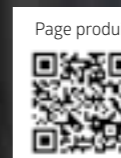

# Belvedere®

## Bac à plantes design

### La star de la terrasse

Avec seulement 0,5 m de large, le bac à plantes Belvedere® procure de l'espace pour des idées créatives : Avec ses plantations, il structure joliment terrasses et jardins. Il s'adapte aussi parfaitement aux balcons. Cela vous offre de toutes nouvelles possibilités d'aménagement et vous permet en outre d'économiser du terreau pour plantes grâce au sol intermédiaire standard.



T. L100, argent métallique avec treillis



argent métallique



gris quartz métallique



gris foncé métallique

### Dimensions (en cm)

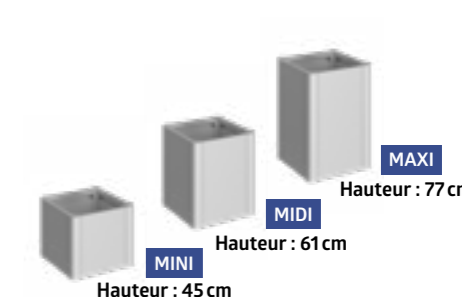
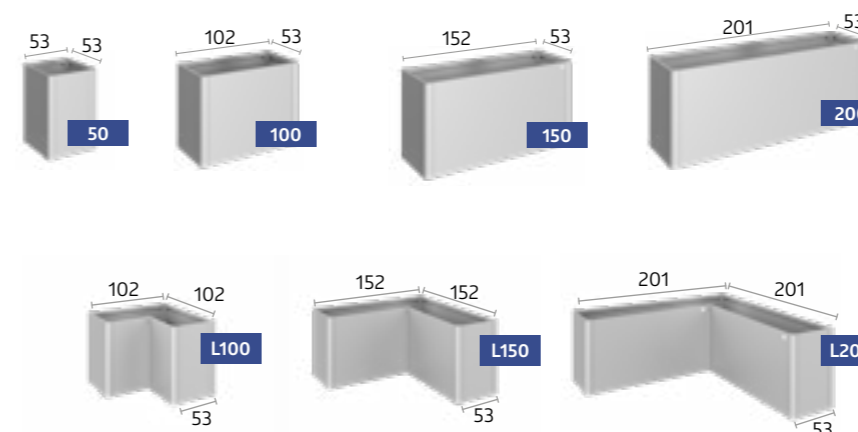

CONSEIL : chaque modèle est disponible en 3 hauteurs différentes !

★ Vous trouverez les accessoires en option page 78 – 79.

✓ **Équipement de base**

★ **Accessoires en option**

		Potager surélevé	Belvedere®
01	<b>Paroi coulissante*</b> Vidage facile par la paroi coulissante.	✓	
02	<b>Préparation pour irrigation</b> Conduites pour tuyau d'irrigation sur les côtés étroits (dimensions : 17 x 17 mm).	✓	✓
03	<b>Protection contre les rongeurs</b> Protection intégrée contre les rongeurs grâce au tissu de verre. S'insère avant le remplissage.	✓	✓
04	<b>Sol intermédiaire*</b> Le sol intermédiaire réduit le volume de terre, ce qui vous permet d'économiser du temps précieux et de l'argent. Il se pose lors du montage sur la 2ème moulure en partant du haut.	★	✓
05	<b>Serre*</b> Protection efficace contre le gel avec 4 panneaux à double paroi coulissants, simples à enlever. Résistante aux tempêtes et équipée d'un avaloir pour évacuer l'eau de pluie. Ne peut pas être combinée avec le treillis (09). Convient uniquement à la taille 2x1.	★	
06	<b>Protection contre les limaces*</b> Se fixe simplement sur le potager surélevé. Peut être combinée avec la serre (05). Non disponible pour les tailles L et le potager surélevé 4x1.	★	★
07	<b>Bordure pour tondeuse*</b> Fixée sur un cadre de sol en aluminium, la bordure pour tondeuse se place sur la pelouse. On fixe ensuite le potager surélevé sur la bordure pour tondeuse (elle ne peut pas être montée ultérieurement). Largeur : 6,7 cm. Non disponible pour le potager surélevé 4x1.	★	★
08	<b>Insert pour plantes</b> Insert en plastique (dimensions : 0,5 x 0,5 m) pour une plantation plus facile, se pose sur le sol intermédiaire. Trous de drainage faciles à percer.	★	
09	<b>Treillis*</b> Le treillis se fixe sur le potager surélevé et sur le bac à plantes. Ne peut pas être combiné avec la serre (05) ou la protection contre les limaces (06). Hauteur : 91 cm	★	★
10	<b>Brise-vue* sans ou avec panneau lumineux teinté</b> Posé sur le bac à plantes, le brise-vue forme une séparation décorative tout en protégeant du vent et des regards indiscrets. Ne peut pas être combiné avec la serre (05) ou la protection contre les limaces (06). Hauteur : 91 cm.  Remarque : dans les endroits exposés au vent, le produit avec brise-vue risque fortement de basculer, c'est pourquoi il faut impérativement veiller à une fixation adéquate au sol au moyen du matériel de fixation fourni.	★	★

\*en tôle en acier galvanisé à chaud et thermolaqué au polyamide



01 Paroi coulissante



02 Préparation pour irrigation



03 Protection contre les rongeurs



04 Sol intermédiaire



05 Serre



06 Protection contre les limaces



07 Bordure pour tondeuse



08 Insert pour plantes



09 Treillis



10 Brise-vue sans ou avec panneau lumineux teinté

Vous recherchez une solution personnalisée ?

**DaVinci®**

Bacs à plantes modulables →





**DaVinci®, gris quartz métallique**  
Combinaison de différentes hauteurs et longueurs,  
avec brise-vue et treillis

### Avantages

- configuration personnalisée
- extrême longévité
- disponible en différentes longueurs, hauteurs et combinaisons
- surfaces sans vis ni rivets

### Fonctionnalité :

- brise-vues et treillis peuvent être placés librement à votre convenance
- idéal comme séparateur de terrasse

### Équipement de base :

- sol intermédiaire



# DaVinci®

## Bacs à plantes modulaires

### Une personnalisation sans limites

Concevez vos bacs à plantes modulaires DaVinci® selon vos envies. Bacs à plantes en escalier, brise-vue, séparateur de terrasse les possibilités sont illimitées. Les modules de base (plusieurs tailles) peuvent être combinés de façon personnalisée. Grâce au configurateur 3D, vous pouvez visualiser vos bacs à plantes modulaires DaVinci® en quelques clics.



### 3 hauteurs, 4 longueurs, 3 couleurs et d'innombrables possibilités

Hauteurs possibles de 45 à 77 cm et longueurs de 50 à 200 cm

Grâce à la conception modulaire, il n'y a pas de limites à vos souhaits. Les modules de base peuvent être juxtaposés à volonté. Vous pouvez rajouter des brise-vues et treillis selon vos envies.

Configurez maintenant vos bacs à plantes modulaires DaVinci® !  
[www.biohort.com/configurateur](http://www.biohort.com/configurateur)



argent métallique

gris quartz métallique

gris foncé métallique



**DaVinci® comme bac à plantes**  
Combinaison de différentes hauteurs et longueurs.

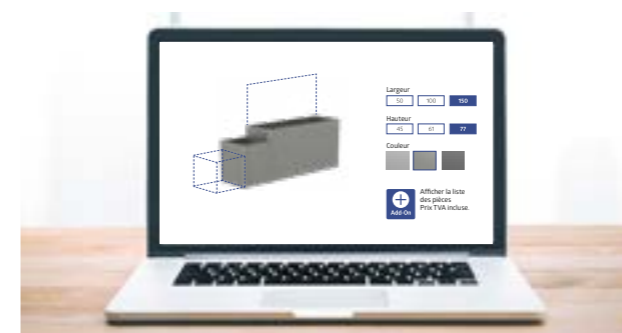

Configurez maintenant vos bacs à plantes modulaires DaVinci® !  
[www.biohort.com/configurateur](http://www.biohort.com/configurateur) ou scannez le code QR ci-dessus.

### Configurations flexibles, pratiques et polyvalentes



**DaVinci® comme brise-vue**  
Combinaison de différentes hauteurs, longueurs et de deux brise-vues.

**DaVinci® comme séparateur de terrasse**  
Combinaison de différentes hauteurs, longueurs et de deux treillis.



# TOUT POUR UNE OASIS D'EXTÉRIEUR



84 MonAmi®



85 Charly®



86 WoodStock®



MonAmi®, gris foncé métallique

# MonAmi®

## Composteur

Meilleur associé de votre jardin, le composteur MonAmi® allie à la fois praticité et esthétique : surfaces élégantes et lisses à l'extérieur, entièrement équipé à l'intérieur pour un compostage efficace. Deux conduits de ventilation placés au centre créent un effet de cheminée et assurent une circulation d'air fiable. Les fentes sous le couvercle permettent le transfert de la chaleur vers l'extérieur. Maintenant, même le compostage peut être esthétique !

### Avantages

- extrême longévité
- surfaces sans vis ni rivets

### Fonctionnalité :

- protection intégrée contre les rongeurs grâce au tissu de verre

### Équipement de base :

- le système de ventilation assure un processus optimal de pourriture
- vidage facile par la paroi avant coulissante
- ouverture facile du couvercle grâce à un ressort à gaz

### Dimensions (en cm)

Volume :

725 l

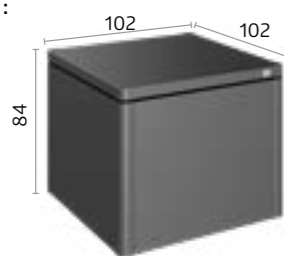

gris foncé métallique

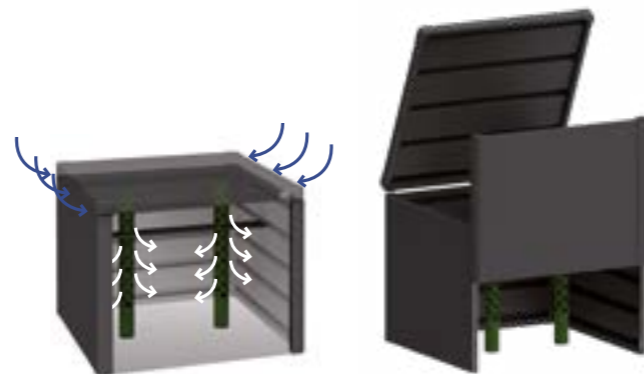

### Conduits de ventilation

Les conduits de ventilation intégrés garantissent une alimentation optimale en oxygène et une circulation de l'air, ce qui est essentiel pour un compostage efficace.

### Paroi coulissante

Vidage facile par la paroi avant coulissante.



Charly® T. 2

# Charly®

## Garage pour robot tondeuse

Votre robot tondeuse vous rend de précieux services. Assurez sa longévité en lui donnant un toit qui le protégera de la pluie ! Adapté à de nombreux modèles courants, le garage pour robot tondeuse Charly® offre tout le confort dont le robot et son propriétaire ont besoin. Le couvercle rabattable assure un accès facile au panneau de commande.

### Avantages

#### Sécurité :

- mécanisme de verrouillage rabattable
- protection des bords
- vis de terre pour la fixation au sol

#### Fonctionnalité :

- accès facile au panneau de commande grâce au couvercle rabattable

### Dimensions (en cm)

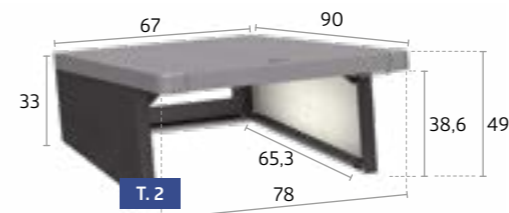

Couvercle : gris quartz métallique



Parois latérales : gris foncé métallique



### mécanisme de verrouillage rabattable

Le couvercle rabattable avec système de verrouillage permet un accès facile au panneau de commande.



WoodStock® T. 230, gris foncé métallique

### Avantages

- stabilité grâce à un cadre en aluminium massif

### Sécurité :

- gouttière intégrée sur la partie avant
- utilisation universelle, adapté aux outils de jardin
- divers accessoires disponibles

### Fonctionnalité :

- vis et chevilles pour la fixation au sol



# WoodStock®

## Polyvalent

### À la fois abri bûches et armoire à outils

Une cheminée permet de créer une atmosphère chaleureuse et de se réchauffer en hiver. Mais où stocker le bois de chauffage ? Le modèle WoodStock® offre une solution à la fois propre et durable. En été, vous pourrez y stocker facilement vos meubles de jardin et outils. Autre aspect particulièrement pratique : la possibilité de l'adosser à un mur.

### Dimensions (en cm)

#### Volume :

- T. 150 : 2,1 m<sup>3</sup>
- T. 230 : 3,1 m<sup>3</sup>
- T. 300 : 4 m<sup>3</sup>

Possibilité de stocker le bois sur deux rangées (taille max. des bûches : 35 cm)

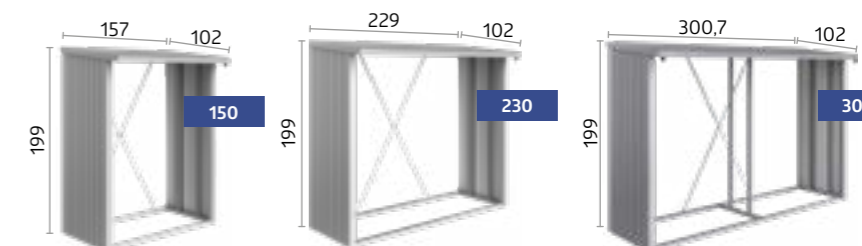

argent métallique



gris quartz métallique



gris foncé métallique



WoodStock® T. 300, gris quartz métallique

### ★ Accessoires en option



#### Plaque de fond en aluminium

Sol d'aluminium en tôle striée de haute qualité, protège le bois et les outils de l'humidité du sol.



#### Paroi arrière

Tôle en acier galvanisé à chaud et thermolaqué au polyamide.



#### Kit de portes

(uniquement pour les tailles 150 & 230)

Porte à double vantail avec serrure cylindrique, poignée tournante et système de rangement sur le pan intérieur de chaque battant de porte. Ouverture des portes : 135 x 171 cm (L x H).

## D'où le métal :

- + Ne jamais peindre
- + Même après des décennies, l'acier haut de gamme de Biohort ne se déforme pas.
- + La tôle en acier galvanisé à chaud et thermolaqué au polyamide Biohort est incombustible selon la norme EN 13501-1 (classe A1)
- + Même les constructeurs automobiles premium allemands font confiance au même acier que nous.

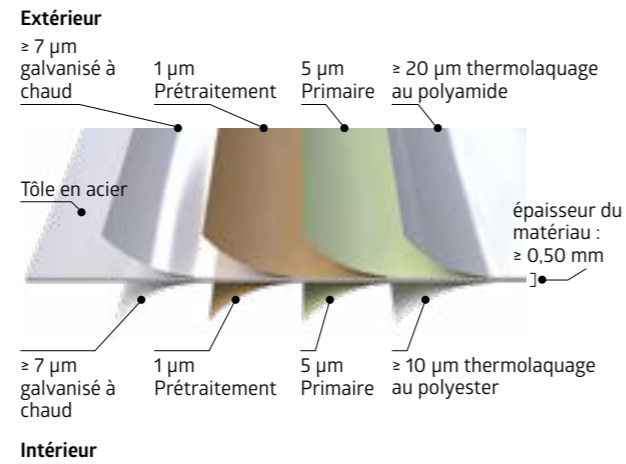

## Le saviez-vous ?



### Test de stabilité

Un test scientifique effectué par l'université technique de Vienne dans une soufflerie certifiée que les abris de jardin Biohort fixés au sol résistent à des vents réguliers de 150 km/h (force 12) si le montage et l'ancrage ont été effectués dans les règles de l'art. La conception optimale des profilés ainsi que l'utilisation de vis filetées en acier inoxydable contribuent également à la stabilité de nos abris.



Les conditions générales de vente (CGV) de Biohort GmbH s'appliquent. Vous les trouverez sous : [www.biohort.com/cgv](http://www.biohort.com/cgv)  
 Vous trouverez nos conditions de garantie ici : [www.biohort.com/conditions-de-garantie](http://www.biohort.com/conditions-de-garantie)



### Matériaux

Biohort utilise pour ses produits une **tôle en acier galvanisé à chaud** avec un « **thermolaquage** » supplémentaire au polyamide. Voilà pourquoi nous pouvons offrir en toute sérénité une **garantie de 20 ans** contre la corrosion. La condition préalable est qu'aucune substance agressive (chlore, sel, etc.) n'y soit stockée et qu'il n'y ait pas de conditions environnementales agressives telles que la proximité de la mer ou l'exposition au sel de voirie.



### Couleurs Biohort

Les couleurs de peinture utilisées sont spécialement fabriquées pour Biohort et ne correspondent à **aucune référence RAL**. Tous les revendeurs Biohort disposent d'un échantillon de couleurs, nous vous conseillons de le consulter avant de vous décider. Vous pouvez également demander des échantillons gratuits de tôle (nuancier) directement sur notre site Web !

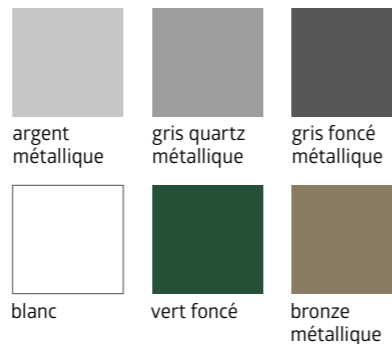

## Le développement durable est au coeur de nos exigences

En tant qu'entreprise familiale autrichienne, nous misons sans compromis sur le développement durable depuis plus de 30 ans. Nous sommes conscients de notre responsabilité et agissons toujours selon le mot d'ordre : **les actions d'aujourd'hui ont un impact décisif sur demain – d'un point de vue économique, écologique et social !**

### L'environnement par passion

Nous misons sur une production durable et respectueuse de l'environnement. Les produits Biohort ont une très **longue durée de vie** et la tôle en acier usinée est recyclable à 100 %. Des trajets de livraison et de transport courts garantissent des émissions de CO<sub>2</sub> réduites et notre **emballage** est quasi-exclusivement composé de matériau recyclable. Le transport intra-entreprise s'effectue à 100 % au moyen de **véhicules électriques**.

Tous nos bâtiments d'entreprise sont équipés **d'installations photovoltaïques**. Grâce à l'électricité produite à partir de l'énergie solaire, nous couvrons un tiers des besoins annuels en électricité de notre production.

Nous couvrons actuellement 10% des besoins en énergie de chauffage de nos bâtiments d'exploitation à l'aide de **pompes à chaleur** et, à l'avenir, nous misons 50% supplémentaires à l'aide d'un **chauffage à la biomasse** provenant de nos résidus de bois. Au total, près de la moitié de nos besoins énergétiques totaux peuvent être couverts par nos propres sources durables.



Acier 100 % recyclable



Fournisseurs locaux



Production en Autriche



Sources d'énergie durables



Soutien à la gestion durable des forêts











## Outdoor Living



### CasaNova® – votre espace utile haut de gamme

Grâce à la conception modulaire, il n'y a pas de limites à vos souhaits. La porte sectionnelle, les portes et les fenêtres peuvent être placées librement selon vos idées. Plus d'informations sur [www.biohort.com/casanova](http://www.biohort.com/casanova).

Page produit



### CasaVita® – votre espace de vie agrandi

Disponible en deux couleurs et dix tailles. Vous trouverez les variantes, accessoires et détails techniques sur [www.biohort.com/casavita](http://www.biohort.com/casavita). Disponible uniquement chez certains revendeurs spécialisés.

Page produit



## Pergola

	Taille	Dimensions extérieures		Poids (kg)	Combinaisons de couleurs			Code EAN
		L x P x H (cm)	L x P x H (cm)		Couleur du cadre	Couleur des lamelles de toit	Variantes	
	3x3	312 x 312 x 255	272 x 272 x 235	227,2	gris quartz métallique / gris quartz métallique	1	9003414 92217 4	
					gris foncé métallique / gris foncé métallique	1.2	9003414 92219 8	
	3,5x3	367,5 x 312 x 255	328 x 272 x 235	256	gris quartz métallique / gris quartz métallique	2	9003414 92221 1	
					gris foncé métallique / gris foncé métallique	2.2	9003414 92223 5	
	4x3	404,5 x 312 x 255	365 x 272 x 235	275,1	gris quartz métallique / gris quartz métallique	2.3	9003414 92220 4	
					gris foncé métallique / gris foncé métallique	2.4	9003414 92222 8	
3x3,5	312 x 367,5 x 255	272 x 328 x 235	254,6	gris quartz métallique / gris quartz métallique	3	9003414 92225 9		
				gris foncé métallique / gris foncé métallique	3.2	9003414 92227 3		
3,5x3,5	367,5 x 367,5 x 255	328 x 328 x 235	288	gris quartz métallique / gris quartz métallique	3.3	9003414 92224 2		
				gris foncé métallique / gris foncé métallique	3.4	9003414 92226 6		
4x3,5	404,5 x 367,5 x 255	365 x 328 x 235	310,2	gris quartz métallique / gris quartz métallique	4	900341492389 8		
				gris foncé métallique / gris foncé métallique	4.2	900341492391 1		
Accessoires	Taille	Poids (kg)	Code EAN					
			gris foncé métallique	gris quartz métallique				
Motorisation électrique	pour toutes les tailles	3	9003414 92242 6					
Kit de commande UE / CH / UK (unité de commande incluse)	pour toutes les tailles	3	UE:	9003414 92624 0				
			CH:	9003414 93301 9				
			UK:	9003414 93302 6				
Store pare-soleil	pour le côté de 3 m	22,9	9003414 92236 5	9003414 92237 2				
	pour le côté de 3,5 m	26,3	9003414 92238 9	9003414 92239 6				
	pour le côté de 4 m	28,6	9003414 92240 2	9003414 92241 9				
Paroi latérale à lamelles	pour le côté de 3 m	110	9003414 92243 3	9003414 92244 0				
	pour le côté de 3,5 m	130	9003414 92245 7	9003414 92246 4				
	pour le côté de 4 m	143,5	9003414 92247 1	9003414 92248 8				
Éclairage LED blanc chaud	3x3	2,5	9003414 92626 4					
	3,5x3, 3x3,5		9003414 92627 1					
	4x3		9003414 92628 8					
	3,5x3,5		9003414 92629 5					
	4x3,5		9003414 92630 1					

## Brise-vue

Panneau droit pour le brise-vue sans panneau lumineux	Taille	Dimensions extérieures		Poids (kg)	Code EAN		
		L x P x H (cm)	(kg)		argent métallique	gris quartz métallique	gris foncé métallique
Hauteur : 90 cm	Se compose de panneaux muraux et de deux profils de guidage pour le montage entre deux poteaux pour brise-vue. Peut aussi se fixer à un mur de maison, etc.						
	100 x 90	96 x 4,4 x 91	13,2	9003414 15924 2	9003414 15920 4	9003414 15892 4	
	150 x 90	145 x 4,4 x 91	17,7	9003414 15925 9	9003414 15921 1	9003414 15893 1	
	180 x 90	180 x 4,4 x 91	21,5	9003414 15926 6	9003414 15922 8	9003414 15894 8	
	200 x 90	194 x 4,4 x 91	22,9	9003414 15928 0	9003414 15923 5	9003414 15917 4	
Hauteur : 135 cm	Se compose de panneaux muraux et de deux profils de guidage pour le montage entre deux poteaux pour brise-vue. Peut aussi se fixer à un mur de maison, etc.						
	100 x 135	96 x 4,4 x 137	20,3	9003414 15981 5	9003414 15977 8	9003414 15973 0	
	150 x 135	145 x 4,4 x 137	27,2	9003414 15982 2	9003414 15978 5	9003414 15974 7	
	180 x 135	180 x 4,4 x 137	33,4	9003414 15983 9	9003414 15979 2	9003414 15975 4	
	200 x 135	194 x 4,4 x 137	35,5	9003414 15984 6	9003414 15980 8	9003414 15976 1	
Hauteur : 180 cm	Se compose de panneaux muraux et de deux profils de guidage pour le montage entre deux poteaux pour brise-vue. Peut aussi se fixer à un mur de maison, etc.						
	100 x 180	96 x 4,4 x 182	25,7	9003414 16046 0	9003414 16042 2	9003414 16038 5	
	150 x 180	145 x 4,4 x 182	34,7	9003414 16047 7	9003414 16043 9	9003414 16039 2	
	180 x 180	180 x 4,4 x 182	42,3	9003414 16048 4	9003414 16044 6	9003414 16040 8	
	200 x 180	194 x 4,4 x 182	45,1	9003414 16049 1	9003414 16045 3	9003414 16041 5	
Panneau droit pour le brise-vue avec panneau lumineux	Taille	Dimensions extérieures		Poids (kg)	Code EAN		
L x P x H (cm)		(kg)	argent métallique		gris quartz métallique	gris foncé métallique	
Hauteur : 90 cm	Se compose d'un panneau mural, d'un panneau lumineux teinté et de deux profils de guidage pour le montage entre deux poteaux pour brise-vue. Peut aussi se fixer à un mur de maison, etc.						
	100 x 90	96 x 4,4 x 91	13,1	9003414 15969 3	9003414 15965 5	9003414 15961 7	
	150 x 90	145 x 4,4 x 91	17,7	9003414 15970 9	9003414 15966 2	9003414 15962 4	
	180 x 90	180 x 4,4 x 91	21,1	9003414 15971 6	9003414 15967 9	9003414 15963 1	
	200 x 90	194 x 4,4 x 91	22,3	9003414 15972 3	9003414 15968 6	9003414 15964 8	
Hauteur : 135 cm	Se compose de panneaux muraux, d'un panneau lumineux teinté et de deux profils de guidage pour le montage entre deux poteaux pour brise-vue. Peut aussi se fixer à un mur de maison, etc.						
	100 x 135	96 x 4,4 x 137	20,2	9003414 16034 7	9003414 15989 1	9003414 15985 3	
	150 x 135	145 x 4,4 x 137	27,2	9003414 16035 4	9003414 15990 7	9003414 15986 0	
	180 x 135	180 x 4,4 x 137	33	9003414 16036 1	9003414 15991 4	9003414 15987 7	
	200 x 135	194 x 4,4 x 137	34,9	9003414 16037 8	9003414 15992 1	9003414 15988 4	
Hauteur : 180 cm	Se compose de panneaux muraux, d'un panneau lumineux teinté et de deux profils de guidage pour le montage entre deux poteaux pour brise-vue. Peut aussi se fixer à un mur de maison, etc.						
	100 x 180	96 x 4,4 x 182	25,6	9003414 16058 3	9003414 16054 5	9003414 16050 7	
	150 x 180	145 x 4,4 x 182	34,7	9003414 16059 0	9003414 16055 2	9003414 16051 4	
	180 x 180	180 x 4,4 x 182	41,9	9003414 16060 6	9003414 16056 9	9003414 16052 1	
	200 x 180	194 x 4,4 x 182	44,5	9003414 16229 7	9003414 16057 6	9003414 16053 8	
Poteaux pour brise-vue	adaptés à la hauteur	hauteur min	hauteur max	Plaque de base* L x P (cm)	Poids (kg)	Code EAN	
	Poteaux à visser dans le sol	Sont vissés dans le sol. Les poteaux peuvent servir à la fois de montant de début, de fin, d'angle et de montant de liaison entre deux brise-vues. Choisir des poteaux de la même hauteur que les panneaux muraux ! Diamètre : 10 cm. Un poteau par article.					
	90 cm	95 - 120	15 x 15	10,5	9003414 16342 3	9003414 16341 6	9003414 16340 9
	135 cm	140 - 165	15 x 15	11,4	9003414 16345 4	9003414 16344 7	9003414 16343 0
	Poteaux à sceller dans du béton	Sont scellés dans une fondation par points. Les poteaux peuvent servir à la fois de montant de début, de fin, d'angle et de montant de liaison entre deux brise-vues. Choisir des poteaux de la même hauteur que les panneaux muraux ! Diamètre : 10 cm. Un poteau par article.					
	90 cm	95 - 120	15 x 15	13,1	9003414 16348 5	9003414 16347 8	9003414 16346 1
	135 cm	140 - 165	15 x 15	10,2	9003414 17336 1	9003414 17342 2	9003414 17339 2
	180 cm	185 - 210	15 x 15	11,7	9003414 17337 8	9003414 17343 9	9003414 17340 8
				13,8	9003414 17338 5	9003414 17344 6	9003414 17341 5

\*La pièce de recouvrement de la plaque de base mesure 18 x 18 cm.

Accessoires de montage	Pour poteaux à visser dans le sol		Code EAN
Foret marteau	Le foret marteau est utilisé pour percer, dans la fondation en béton, les trous nécessaires pour le mortier d'injection. Une perceuse à percussion peut être obtenue auprès d'un revendeur spécialisé.		pour support SDS plus Ø14 mm Longueur de travail : 150 mm 9003414 18784 9
Pompe de soufflage et brosse de nettoyage	Le souffleur permet un nettoyage sûr et facile du trou percé. La brosse de nettoyage permet d'enlever la poussière incrustée tout autour du trou percé. Cela permet de garantir la bonne adhérence du mortier d'injection à la fondation en béton.		9003414 18785 6
Mortier d'injection	Le mortier d'injection est nécessaire pour fixer les tiges d'ancrage solidement dans le béton.		Contenu 300 ml suffisant pour au moins 16 pces, tiges d'ancrage M12 x 160 9003414 18782 5
Pistolet à cartouches	Le pistolet à cartouches permet de doser le mortier d'injection avec précision. Grâce à la démultiplication, cette opération peut être effectuée sans trop d'efforts.		Convient aux cartouches de 310 ml 9003414 18783 2
Tiges d'ancrage	Les tiges d'ancrage seront fixées dans la fondation et garantissent une liaison sûre entre la fondation et le brise-vue Biohort, plaque de base comprise. 4 pces par article – suffisant pour un poteau.		M12 x 160 R contient des écrous et des rondelles 9003414 18786 3

## Coffres d'extérieur, range-vélos et cache-poubelles

Romeo*	Taille	Dimensions extérieures	Dimensions intérieures	Volume (l)	Poids (kg)	Code EAN		
		L x P x H (cm)	L x P x H (cm)			argent métallique	gris quartz métallique	gris foncé métallique
	M	132 x 57 x 140	127 x 46 x 135	800	68,1	9003414 55070 4	9003414 58070 1	9003414 56070 3
	L	132 x 87 x 140	127 x 76 x 135	1300	81,9	9003414 55080 3	9003414 58080 0	9003414 56080 2
	M <sup>HIGH</sup>	132 x 57 x 181	127 x 46 x 176	1100	60,3	9003414 55010 0	9003414 58010 7	9003414 56010 9
	L <sup>HIGH</sup>	132 x 87 x 181	127 x 76 x 176	1700	74,5	9003414 55020 9	9003414 58020 6	9003414 56020 8
Accessoires		pour la taille		Dimensions L x P x H (cm)		Code EAN		
Étagères		pour toutes les tailles		61 x 43 x 40 (2 parties)		9003414 75055 5		

StoreMax*	Taille	Dimensions extérieures	Dimensions intérieures	Volume (l)	Poids (kg)	Code EAN		
		L x P x H (cm)	L x P (cm)			argent métallique	gris quartz métallique	gris foncé métallique
	120	117 x 73 x 109	114 x 62	740	48,2	9003414 72060 2	9003414 70060 4	9003414 73060 1
	160	163 x 78 x 120	160 x 67	1200	65,1	9003414 72010 7	9003414 70010 9	9003414 73010 6
	190	190 x 97 x 136	188 x 86	2080	88,8	9003414 72020 6	9003414 70020 8	9003414 73020 5
Accessoires		pour la taille		Dimensions L x P x H (cm)		Code EAN		
Jeu d'étagères d'angle (triangle)		120, 160		54 x 54 x 53,5		9003414 74010 5		
Sol intermédiaire		160		160 (2 x 80) x 59,5 x 53,5		9003414 75010 4		
		190		187 (2 x 93,5) x 74,5 x 53,5		9003414 75020 3		
Jeu d'étagères		190		72 x 24,5 x 53,5		9003414 74020 4		
Râtelier BikeHolder		190		72 x 15 x 33		9003414 74030 3		

HighBoard	Taille	Dimensions extérieures	Dimensions intérieures	Volume (l)	Poids (kg)	Code EAN		
		L x P x H (cm)	L x P x H (cm)			argent métallique	gris quartz métallique	gris foncé métallique
	160	160,5 x 70,5 x 118	156 x 62 x 113	1150	82,7	9003414 72015 2	9003414 70015 4	9003414 73015 1
	200	200,5 x 84,5 x 127	195 x 76 x 120	2150	114,5	9003414 72025 1	9003414 70025 3	9003414 73025 0
Accessoires		pour la taille		Dimensions L x P x H (cm)		Code EAN		
Support de petits outils		160, 200		51,6 x 3,5 x 5		9003414 47031 6 9003414 47081 1 9003414 47051 4		
Filet de rangement		160, 200		25 x 67 x 2		9003414 67010 5		
Sol intermédiaire		160		78 x 30 x 53,5 par étagère (4 parties)		9003414 75015 9		
		200		97 x 74 x 53,5 par étagère (2 parties)		9003414 75025 8		
Panier type B		160		54,5 x 50 x 20		9003414 67071 6		
Panier type C		200		68,5 x 67 x 20		9003414 67072 3		
Râtelier BikeHolder		200		72 x 10 x 33		9003414 49012 3		
Support pour installation électrique		200		58 x 2 x 23		9003414 46032 4		

LoungeBox*	Taille	Dimensions extérieures	Dimensions intérieures	Volume (l)	Poids (kg)	Code EAN		
		L x P x H (cm)	L x P x H (cm)			argent métallique	gris quartz métallique	gris foncé métallique
	160	160 x 70 x 83,5	159 x 66 x 77	850	50,1	9003414 64065 8	9003414 68065 4	9003414 65065 7
	200	200 x 85 x 90	199 x 80 x 81	1400	71,9	9003414 64075 7	9003414 68075 3	9003414 65075 6
Accessoires		pour la taille		Dimensions L x P x H (cm)		Code EAN		
Filet de rangement		pour toutes les tailles		25 x 67 x 2		9003414 67010 5		
Panier type B		160		54,5 x 50 x 20		9003414 67071 6		
Panier type C		200		68,5 x 67 x 20		9003414 67072 3		

StyleBox*	Taille	Dimensions extérieures	Dimensions intérieures	Volume (l)	Poids (kg)	Code EAN		
		L x P x H (cm)	L x P x H (cm)			argent métallique	gris quartz métallique	gris foncé métallique
	140	140 x 60 x 71	129 x 49 x 63	400	43,96	9003414 19830 2	9003414 19832 6	9003414 19831 9
	170	170 x 70 x 81	159 x 59 x 73	685	58,90	9003414 19833 3	9003414 19835 7	9003414 19834 0
	210	207 x 80 x 81	196 x 69 x 73	990	74,60	9003414 19836 4	9003414 19838 8	9003414 19837 1
Accessoires		pour la taille		Dimensions L x P x H (cm)		Code EAN		
Filet de rangement		pour toutes les tailles		25 x 67 x 2		9003414 67010 5		
Panier type D		140		48,5 x 50,5 x 20		9003414 67073 0		
Panier type E		170		59 x 50,5 x 20		9003414 67074 7		
Panier type C		210		68,5 x 67 x 20		9003414 67072 3		
Roulettes		pour toutes les tailles		4,5 x 3,5 x 3,5, lot de 2 pièces		9003414 67030 3		

Coffre de jardin	Taille	Dimensions extérieures	Dimensions intérieures	Volume (l)	Poids (kg)	Code EAN				
		L x P x H (cm)	L x P x H (cm)			blanc	argent métallique	gris quartz mét.	gris foncé mét.	bronze métallique
	100	101 x 46 x 61	92 x 37,5 x 56	195	19,4	9003414 61010 1	9003414 64010 8	9003414 68010 4	9003414 65010 7	9003414 62010 0
	130	134 x 62 x 71	125 x 53,5 x 66	460	31,5	9003414 61040 8	9003414 64040 5	9003414 68040 1	9003414 65040 4	9003414 62040 7
	160 <sup>HIGH</sup>	160 x 79 x 83	151 x 70,5 x 78	830	47,5	9003414 61060 6	9003414 64060 3	9003414 68060 9	9003414 65060 2	9003414 62060 5
	180	181 x 79 x 71	172 x 70,5 x 66	800	47,7	9003414 61030 9	9003414 64030 6	9003414 68030 2	9003414 65030 5	9003414 62030 8
	200	201 x 79 x 83	192 x 70,5 x 77,5	1050	62,3	9003414 61090 3	9003414 64090 0	9003414 68090 6	9003414 65090 9	9003414 62090 2
Accessoires		pour la taille		Dimensions (cm)		Code EAN				
Filet de rangement		pour toutes les tailles		25 x 67 x 2		9003414 67010 5				
Panier type A		100, 160, 180, 200		67 x 34 x 20		9003414 67070 9				
Panier type B		130		54,5 x 50 x 20		9003414 67071 6				
Panier type C		160, 180, 200		68,5 x 67 x 20		9003414 67072 3				

MiniGarage	Taille	Dimensions extérieures	Dimensions intérieures	Dimensions des fondations	Poids (kg)	Code EAN	
		L x P x H (cm)	L x P x H (cm)	L x P (cm)		argent métallique	gris foncé métallique
	L	145 x 203 x 150	140 x 195 x 143,5	145 x 203	109,4	9003414 55040 7	9003414 56040 6
						Accessoires	
Cadre de sol en aluminium*		140 x 198 x 4		9003414 41032 9			
Ancrages**		Lot de 4 pièces (8 pces sont nécessaires au total)		9003414 41004 6			
Plaque de fond en aluminium*		131,6 x 189,7 x 0,2		9003414 48032 2			
SmartBase*		140 x 198 x 18		9003414 43938 2			
SmartBase <sup>PLUS</sup> *		140 x 198 x 65		9003414 43439 4			
Jeu d'étagères*		77 x 26,8 x 14 par étagère, fixations verticales incluses		9003414 45013 4			
Rail vélo*		17,9 x 199,9 x 139,5		9003414 49014 7			
Support pour installation électrique*		72 x 2,1 x 28		9003414 46039 3			
Éclairage LED		44 x 4 x 1,5		9003414 46041 6			

\*Veuillez noter que la taille du MiniGarage a changé. L'accessoire convient uniquement au « modèle 2023 / taille L » avec les dimensions 145 x 203 x 150 cm. Veuillez vérifier soigneusement que vous avez la bonne taille pour pouvoir utiliser correctement l'accessoire.

\*\*Si le cadre de sol est posé directement dans un lit de graviers (env. 10 cm de graviers, sans fondations ni dalles), des ancrages sont nécessaires pour une fixation dans le sol. La résistance aux tempêtes doit être assurée par le client.

Alex*	Dimensions extérieures	Dimensions intérieures	Volume (l)	Poids (kg)	Code EAN		
	L x P x H (cm)	L x P x H (cm)			argent métallique	gris quartz métallique	gris foncé métallique
	80 x 88 x 129	74,4 x 80 x 124,7	740	53,7	9003414 53063 8	9003414 58068 8	9003414 54064 4
	Si 3 cache-poubelles Alex* ou plus sont commandés, une remise quantitative est accordée.						
Ouverture de porte à gauche					9003414 59065 6	9003414 59065 6	9003414 59065 6
Accessoires		pour la taille		Dimensions L x P x H (cm)		Code EAN	
Élément de liaison		pour 2 pces. Alex* (une liaison)		9003414 53067 6		9003414 58067 1 9003414 54067 5	
		pour 3 pces Alex* (deux liaisons)		9003414 53069 0		9003414 58069 5 9003414 54069 9	
Serrure cylindrique identique		pour 2 pces Alex*		9003414 50040 2		9003414 50040 2 9003414 50040 2	
		pour 3 pces Alex*		9003414 50041 9		9003414 50041 9 9003414 50041 9	
Étagères		72 x 43,5 x 7		9003414 45030 1		9003414 45030 1 9003414 45030 1	
Fixations verticales		122 x 3 x 3		9003414 46022 5		9003414 46022 5 9003414 46022 5	



Alex® Duo	Dimensions extérieures	Dimensions intérieures	Volume (l)	Poids (kg)	Code EAN		
	L x P x H (cm)	L x P x H (cm)			argent métallique	gris quartz métallique	gris foncé métallique
	Ouverture de porte : 129 x 118 cm (L x H)						
	148 x 88 x 129	142 x 79 x 128	1436	57,1	9003414 53090 4	9003414 58090 9	9003414 54090 3
Accessoires	Dimensions L x P x H (cm)			Code EAN			
<b>Kit de sol</b> (seuil de rampe, plaque de fond en aluminium*, cadre de sol en aluminium**)	142 x 94 x 4			9003414 57094 8			
Remarque : Si le cadre de sol est posé directement dans un lit de gravier (env. 10 cm de graviers, sans fondations ni dalles), des ancrages sont nécessaires pour une fixation dans le sol. La résistance aux tempêtes doit être assurée par le client. Pour l'Alex® Duo : 8 pcs au total nécessaires.							
Ancrages	53 x 4,5, lot de 4 pièces			9003414 41004 6			
Fixations verticales	166 x 12 x 8,5, lot de 2 pièces			9003414 46024 9			
Étagères	56 x 26 x 17,3, lot de 2 pièces			9003414 45040 0			
Étagères (profondes)	56 x 44,5 x 17,3, lot de 2 pièces			9003414 45060 8			
*Plaque de fond en aluminium : Plaque d'aluminium striée de 2 mm. Le cadre de sol en aluminium est nécessaire pour une pose optimale. Revêtement recommandé avec du remblais ou des plaques dures XPS de 2 à 3 cm d'épaisseur environ (non inclus dans la livraison).							
**Cadre de sol en aluminium : Tubes profilés en aluminium (40 x 40 mm) avec connecteurs d'angles et matériel de fixation (vis)							

## BikeLift® pour montage mural

BikeLift®	Variante	Dimensions extérieures	Poids (kg)	Code EAN	
		L x P x H (cm)		gris foncé métallique	
	<b>Standard</b>	16 x 38 x 180	9,5	9003414 49054 3	
	<b>avec dispositif de pivotement</b>	16 x 53 x 182	13	9003414 49055 0	
Accessoires	Code EAN				
Support pour installation de prise de courant	Peut être combiné avec toutes les variantes	10 x 12 x 4	0,2	9003414 49059 8	

Convient à presque tous les vélos. Vérifiez votre vélo : [www.biohort.com/bikelift](http://www.biohort.com/bikelift)

## Solutions spéciales

Variantes de portes pour les abris de jardin HighLine®, Panorama® et AvantGarde®	Ouverture de porte	Code EAN		
	L x H (cm)	argent métallique	gris quartz métallique	gris foncé métallique
porte standard avec ouverture de porte à gauche	(pas possible avec une double porte), à noter sur la commande "ouverture de porte à gauche"			
	76 x 182	9003414 89001 5	9003414 89001 5	9003414 89001 5
Double porte supplémentaire	(pas pour AvantGarde®)			
	155 x 182	9003414 83004 2	9003414 88004 7	9003414 84004 1
Solution spéciale SmartBase <sup>PLUS</sup>	Code EAN			
Kit de rallonge				
	pour vis de terre : un tube de rallonge avec vis, rondelle et écrou, rallonge max : env. 500 mm	Lot d'1 pièce	9003414 43411 0	

## Bacs à plantes

Potager surélevé	Taille	Dimensions extérieures	Dimensions intérieures	Volume (l)	Poids (kg)	Code EAN		
		L x P x H (cm)	L x P x H (cm)			argent métallique	gris quartz métallique	gris foncé métallique
	<b>1x0,5</b>	102 x 53 x 77	95 x 46 x 77	340	34,6	9003414 64012 2	9003414 68012 8	9003414 65012 1
	<b>1x1</b>	102 x 102 x 77	95 x 95 x 77	695	43,2	9003414 64005 4	9003414 68005 0	9003414 65005 3
	<b>1,5x0,5</b>	152 x 53 x 77	145 x 46 x 77	515	41,3	9003414 64028 3	9003414 68028 9	9003414 65028 2
	<b>1,5x1</b>	152 x 102 x 77	145 x 95 x 77	1060	49,9	9003414 64018 4	9003414 68018 0	9003414 65018 3
	<b>1,5x1,5</b>	152 x 152 x 77	145 x 145 x 77	1620	56,6	9003414 64048 1	9003414 68048 7	9003414 65048 0
	<b>2x0,5</b>	201 x 53 x 77	194 x 46 x 77	685	51,2	9003414 64022 1	9003414 68022 7	9003414 65022 0
	<b>2x1</b>	201 x 102 x 77	194 x 95 x 77	1450	59,8	9003414 64015 3	9003414 68015 9	9003414 65015 2
	<b>2x2</b>	201 x 201 x 77	194 x 194 x 77	2900	76,4	9003414 64035 1	9003414 68035 7	9003414 65035 0
	<b>L2x1</b>	201 x 201 x 77	194 x 194 x 77	2180	82,6	9003414 64025 2	9003414 68025 8	9003414 65025 1
	<b>4x1</b>	397 x 102 x 77	391 x 96 x 77	3742	123	9003414 64085 6	9003414 68085 2	9003414 65085 5

Accessoires	pour la taille	Dimensions L x P x H (cm)	argent métallique	gris quartz métallique	gris foncé métallique	
Sol intermédiaire	<b>1x0,5</b>	98 x 51 x 3			9003414 65042 8	
	<b>1x1</b>	98 x 100 x 3			9003414 65046 6	
	<b>1,5x0,5</b>	147 x 51 x 3			9003414 65045 9	
	<b>2x0,5</b>	196 x 51 x 3			9003414 65043 5	
	<b>1,5x1</b>	147 x 98 x 3			9003414 65049 7	
	<b>2x1</b>	196 x 100 x 3			9003414 65047 3	
	<b>4x1</b>	394 x 100 x 3			9003414 65039 8	
Serre	<b>2x1</b>	200 x 101 x 23	9003414 64013 9	9003414 68013 5	9003414 65013 8	
	<b>1x0,5</b>	110 x 61 x 4,2	9003414 16349 2	9003414 16351 5	9003414 16350 8	
Protection contre les limaces	<b>1x1</b>	110 x 110 x 4,2	9003414 16370 6	9003414 16372 0	9003414 16371 3	
	<b>1,5x0,5</b>	160 x 61 x 4,2	9003414 16367 6	9003414 16369 0	9003414 16368 3	
	<b>2x0,5</b>	209 x 61 x 4,2	9003414 16355 3	9003414 16357 7	9003414 16356 0	
	<b>1,5x1</b>	160 x 61 x 4,2	9003414 16364 5	9003414 16366 9	9003414 16365 2	
	<b>2x1</b>	209 x 110 x 4,2	9003414 16352 2	9003414 16354 6	9003414 16353 9	
	<b>1,5x1,5</b>	160 x 160 x 4,2	9003414 16361 4	9003414 16363 8	9003414 16362 1	
	<b>2x2</b>	209 x 209 x 4,2	9003414 16373 7	9003414 16375 1	9003414 16374 4	
	Bordure pour tondeuse	<b>1x0,5</b>	115 x 66,4 x 6,3	9003414 16399 7	9003414 16401 7	9003414 16400 0
		<b>1x1</b>	115 x 115 x 6,3	9003414 16396 6	9003414 16398 0	9003414 16397 3
		<b>1,5x0,5</b>	164 x 66,4 x 6,3	9003414 16393 5	9003414 16395 9	9003414 16394 2
<b>2x0,5</b>		214 x 66,4 x 6,3	9003414 16382 9	9003414 16384 3	9003414 16383 6	
<b>1,5x1</b>		164 x 115 x 6,3	9003414 16390 4	9003414 16392 8	9003414 16391 1	
<b>2x1</b>		214 x 115 x 6,3	9003414 16379 9	9003414 16381 2	9003414 16380 5	
<b>1,5x1,5</b>		164 x 164 x 6,3	9003414 16385 0	9003414 16387 4	9003414 16386 7	
<b>2x2</b>		214 x 214 x 6,3	9003414 16376 8	9003414 16378 2	9003414 16377 5	
<b>L2x1</b>		214 x 214 x 6,3	9003414 16408 6	9003414 16410 9	9003414 16409 3	
Treillis (1 pce) (taille L : possibilité d'avoir une seule pièce)		<b>pour le côté de 1m</b>	102 x 4 x 91	9003414 16436 9	9003414 16438 3	9003414 16437 6
	<b>pour le côté de 1,5m</b>	152 x 4 x 91	9003414 16439 0	9003414 16441 3	9003414 16440 6	
	<b>pour le côté de 2m</b>	201 x 4 x 91	9003414 16442 0	9003414 16444 4	9003414 16443 7	
	<b>pour le côté de 4m</b>	399 x 4 x 91	9003414 92340 9	9003414 92342 3	9003414 92341 6	
Treillis en forme de L (2 pces)	<b>1x1</b>	102 x 102 x 91	9003414 16445 1	9003414 16447 5	9003414 16446 8	
	<b>1,5x1,5</b>	152 x 152 x 91	9003414 16448 2	9003414 16450 5	9003414 16449 9	
	<b>2x2, L2x1</b>	201 x 201 x 91	9003414 16451 2	9003414 16453 6	9003414 16452 9	
Brise-vue (1 pce) (taille L : possibilité d'avoir une seule pièce)	<b>pour le côté de 1m</b>	102 x 4 x 91	9003414 16457 4	9003414 16459 8	9003414 16458 1	
	<b>pour le côté de 1,5m</b>	152 x 4 x 91	9003414 16460 4	9003414 16462 8	9003414 16461 1	
	<b>pour le côté de 2m</b>	201 x 4 x 91	9003414 16463 5	9003414 16465 9	9003414 16464 2	
	<b>pour le côté de 4m</b>	399 x 4 x 91	9003414 92343 0	9003414 92345 4	9003414 92344 7	
Brise-vue pour forme de L (2 pces)	<b>1x1</b>	102 x 102 x 91	9003414 16466 6	9003414 16468 0	9003414 16467 3	
	<b>1,5x1,5</b>	152 x 152 x 91	9003414 16469 7	9003414 16471 0	9003414 16470 3	
	<b>2x2, L2x1</b>	201 x 201 x 91	9003414 16472 7	9003414 16474 1	9003414 16473 4	
Brise-vue avec panneau lumineux (1 pce) (taille L : possibilité d'avoir une seule pièce)	<b>pour le côté de 1m</b>	102 x 4 x 91	9003414 16475 8	9003414 16477 2	9003414 16476 5	
	<b>pour le côté de 1,5m</b>	152 x 4 x 91	9003414 16478 9	9003414 16480 2	9003414 16479 6	
	<b>pour le côté de 2m</b>	201 x 4 x 91	9003414 16481 9	9003414 16483 3	9003414 16482 6	
	<b>pour le côté de 4m</b>	399 x 4 x 91	9003414 92346 1	9003414 92348 5	9003414 92347 8	
Brise-vue avec panneau lumineux pour forme de L (2 pces)	<b>1x1</b>	102 x 102 x 91	9003414 16484 0	9003414 16486 4	9003414 16485 7	
	<b>1,5x1,5</b>	152 x 152 x 91	9003414 16487 1	9003414 16489 5	9003414 16488 8	
	<b>2x2, L2x1</b>	201 x 201 x 91	9003414 16490 1	9003414 16492 5	9003414 16491 8	



# Biohort signifie « La vie dans le jardin »

NOUVEAU



Le produit de l'année : la pergola de Biohort.

Votre revendeur spécialisé :

  
biohort®

follow us:

-  biohort
-  biohort
-  Biohort GmbH
-  Biohort GmbH

Vous trouverez  
ici nos prix  
de vente  
conseillés :



**Biohort GmbH**  
Pürnstern 43, 4120  
Neufelden, Autriche  
+43 7282 / 7788 0  
france@biohort.at  
[www.biohort.com](http://www.biohort.com)

**Biohort Schweiz AG**  
Neuhusstrasse 9, 6234  
Triengen, Schweiz  
info@biohort.ch  
[www.biohort.ch](http://www.biohort.ch)

Sous réserve de  
modifications techniques,  
d'erreurs d'impression et  
de différences de  
couleurs.  
ZD021020 – FR

